

全長約12m、実物大の迫力満点のティラノサウルスです。

トリケラトプスの死骸を骨ごと噛み砕いて食べている様子を再現しています。

THE WORLD OF DINOSAURS



サーボティラノサウルス (ライフサイズ)

THE WORLD OF DINOSAURS

動刻No.	100662(ティラノ) 100672(トリケラ)
重量	約3000kg
必要電源 (単体使用時)	コントロール (AC100V 5A) コンプレッサ (三相三線 200V5.5kw) リザーブタンク (AC100V 3A)
設置搬送条件	・運搬時6分割 (上半身・下半身・ 右脚・左脚・尾2)
動き	【ティラノ】 頭:上下左右 首:上下左右ひねり 口:開閉(鳴き声) 目:左右 瞼:開閉 前肢:開閉 【トリケラ】 動きなし
付属品	・コントロール ・エアコンプレッサ ・スピーカ、ケーブル、ホース等 ・組立用資材(足場等)
その他	組立用資材、運搬用フレーム の保管場所(2m×6m程度) が必要

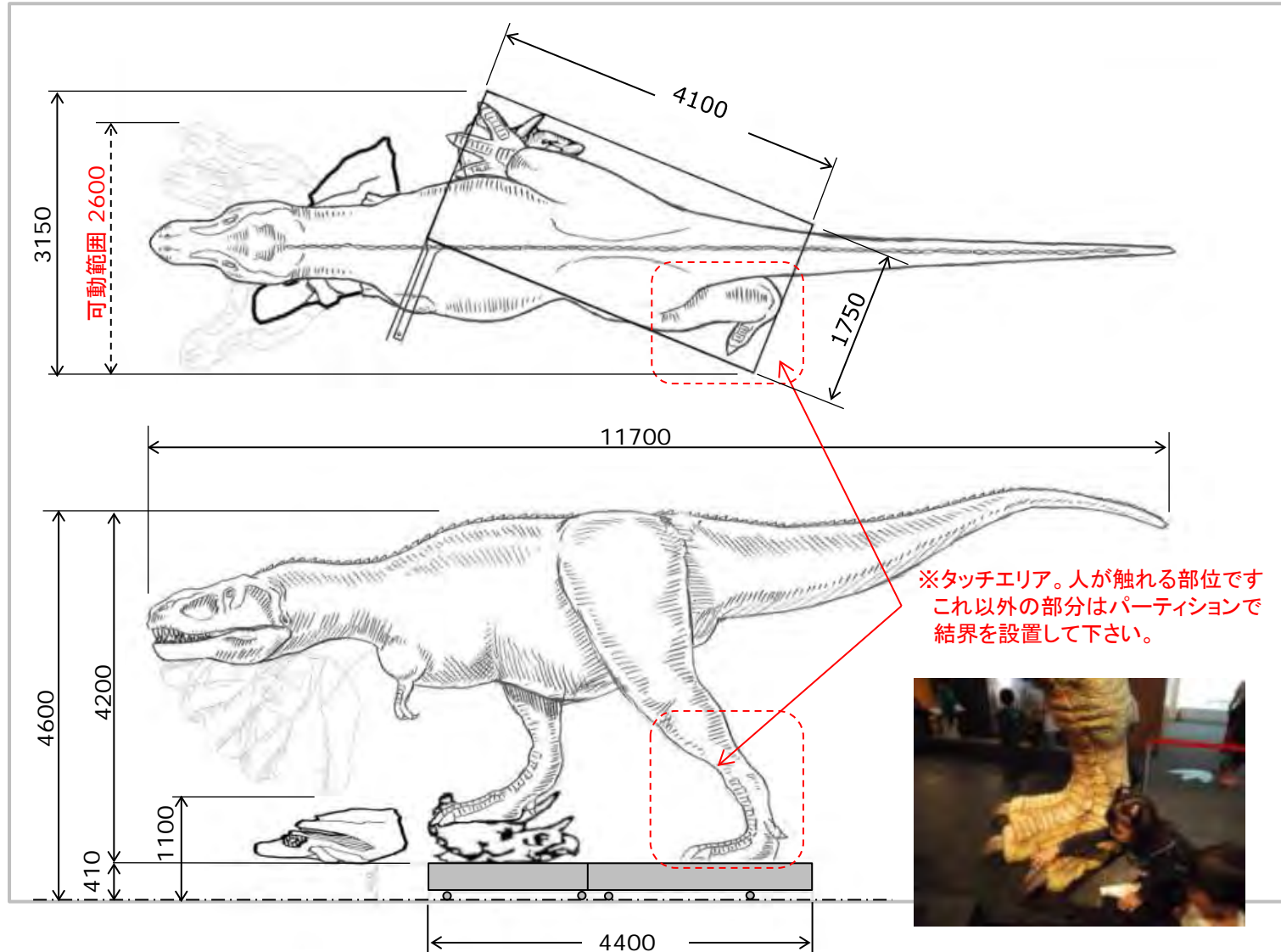

運搬・搬入形状

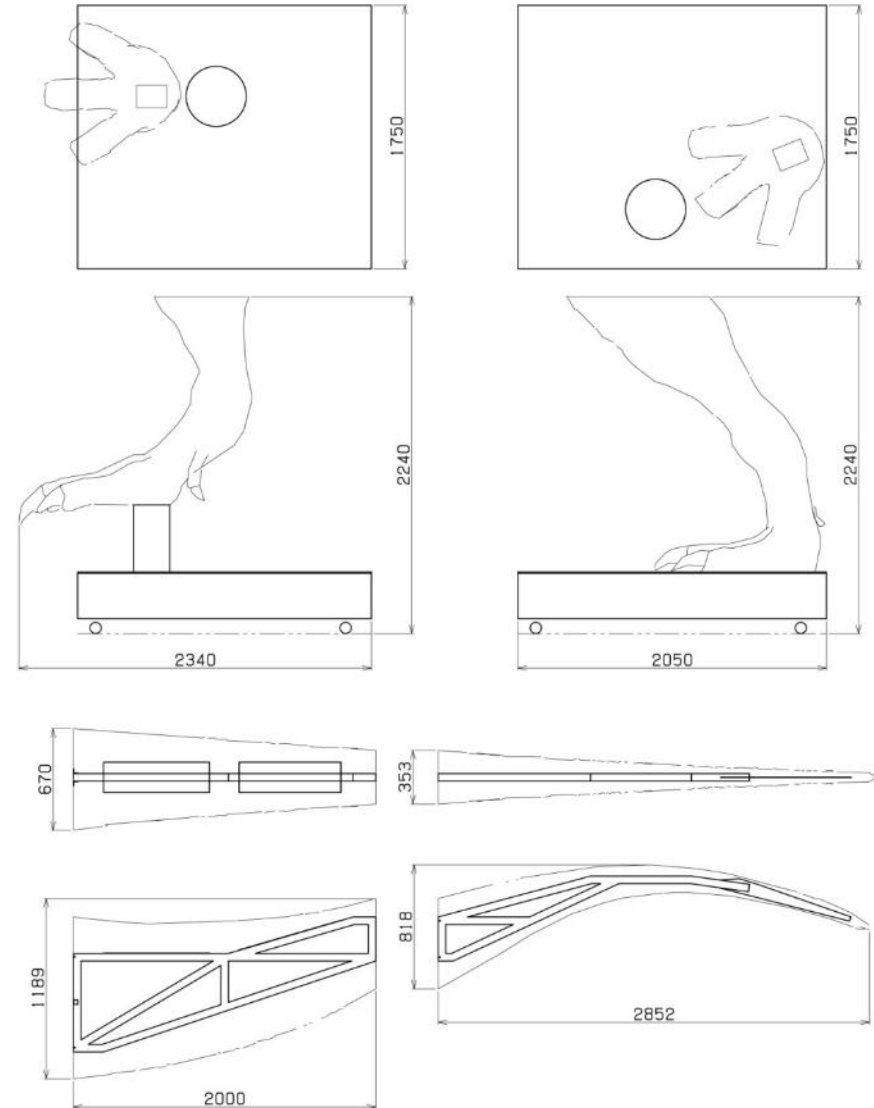
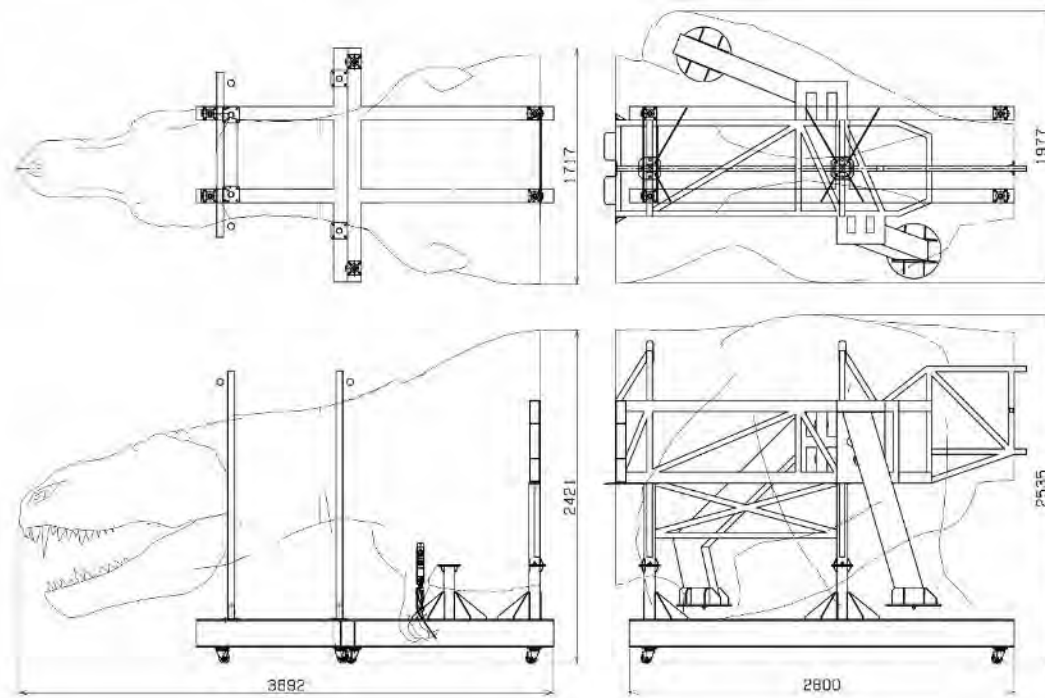

運搬用フレーム(要 保管スペース)

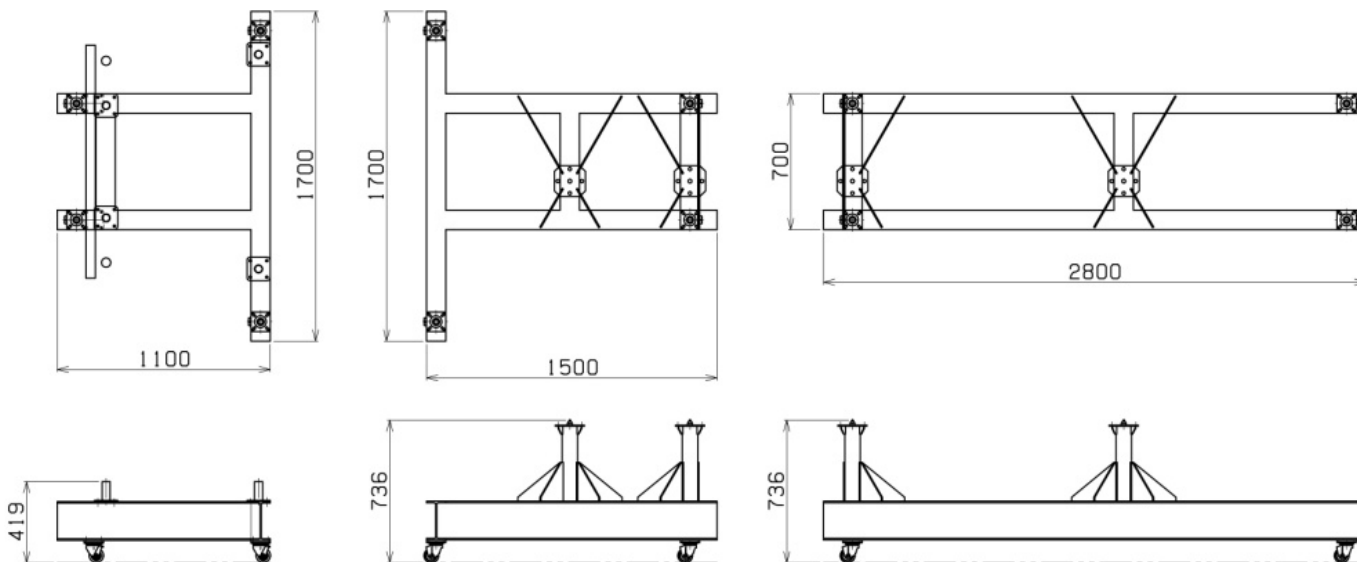

- ※ 展示場所にて、クレーンもしくは足場による組立作業が必要になります(天井高は5000mm以上必要です)
- ※ 搬入口:W2000mm以上・H2600mm以上が必要になります
- ※ 運搬用フレーム、コンビテナー×2台、足場の保管場所が必要になります(約2000mm×6000mm程度)
- ※ 輸送は10t車×2台になります
- ※ コンプレッサは三相三線200V5.5kwを使用します

羽毛で再現されることもあるティラノサウルスですが、最新の調査で、ティラノサウルスの首・腰・尾の部分に鱗の痕が見つかったことから、ティラノサウルスは全身を羽毛でおおわれていなかったと考えられています。

全長7mの大きさを再現したこのティラノサウルスは、頭を右側にグッと曲げて迫ってきます。

THE WORLD OF DINOSAURS



動刻No.	100959
図面No.	1143
重量	約 1700 kg
必要電源 (単体使用時)	コントロール (AC100V 5A) コンプレッサ (三相三線 200V5.5Kw) リザーブタンク (AC100V 3A)
設置搬送条件	・運搬時、膝から 上下分割(組立時 に要クレーン) ・尾取り外し ・運搬フレーム有
動き	頭、首:上下左右・ひねり 体 :上下左右 尾 :上下 前肢 :開閉 口 :開閉(鳴き声) 眼球 :左右 瞼 :開閉
付属品	・コントロール(台座内蔵) ・エアコンプレッサ、タンク ・アウトリガー ・スピーカー、ケーブル、ホース等
備考	輸送: 10t車×1台

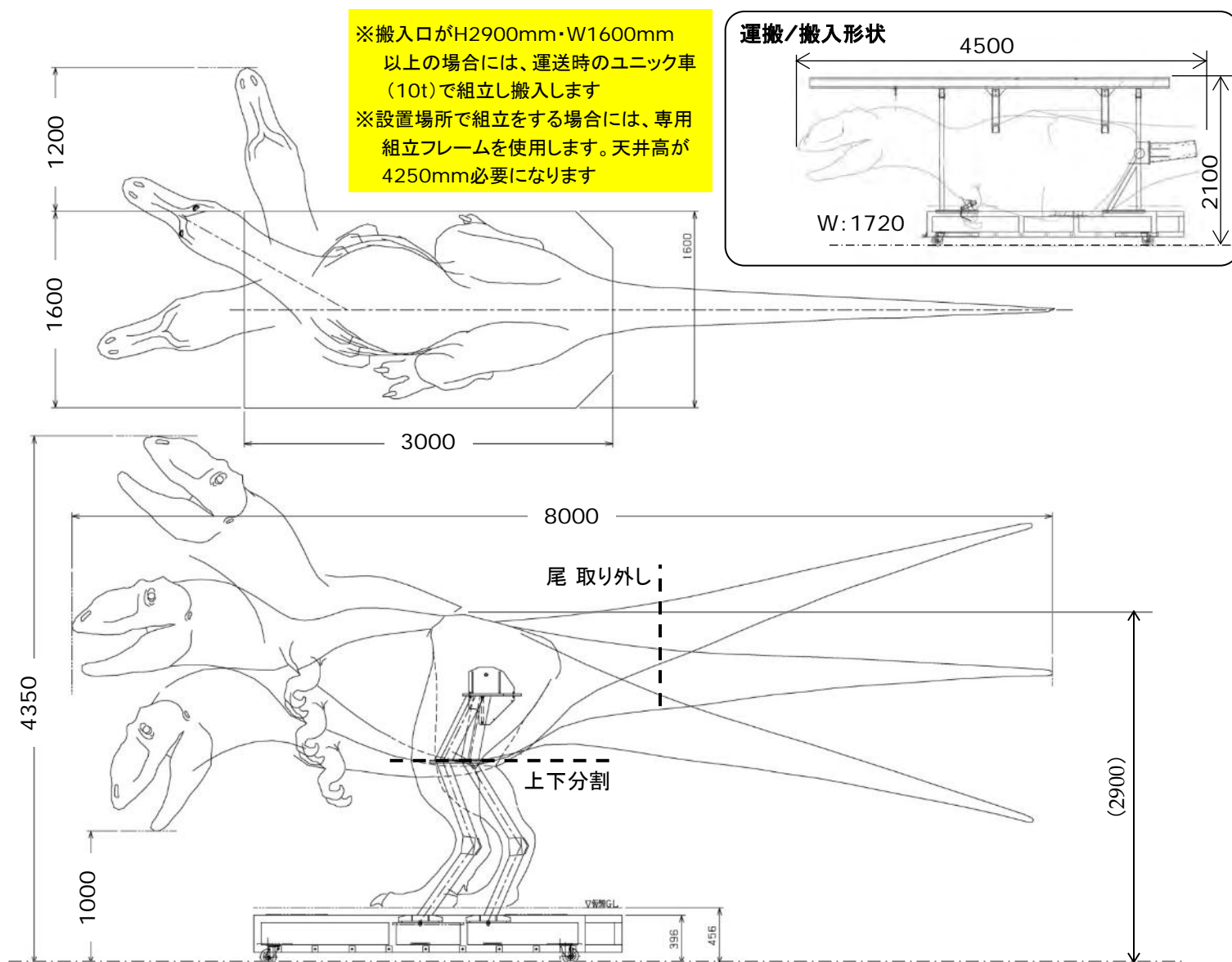

一番人気のティラノサウルスを、最新の学説に基づいたプロポーションと見た目で見えで再現。
今までにはなかった、躍動的な動きで観客に迫ります。

グッと身体を前に伸ばして、観客のにおいを嗅いだり、鼻息を出したり。
迫力満点の演出です。

オプションでインタラクティブ機能を追加できます。

操作ボックスに接続すれば、お客様が操作できる『あそべる恐竜』に。

【鼻息】【唸る】【吠える】ボタン、【ジョイスティック】でティラノサウルスを操作できます。

THE WORLD OF DINOSAURS



【オプション】

オプションのコントローラで、操作できるティラノサウルスに変身



動刻No.	100968
重量	約 800 kg
必要電源 (単体使用時)	*コントロール (AC100V 5A) *コンプレッサ(三相 三線200V3.7KW) *リザーブタンク (AC100V 5A)
設置搬送条件	・10tPG使用 ・運搬時 尾取外し ・運搬フレーム有 ①W1300×D500× H1700 ②W400×D200× H1200
動き	頭 上下ひねり 首 上下左右 胴体 上下左右 全体 前後 瞼 開閉 眼球 左右 口 開閉(鳴き声) 鼻孔 開閉 舌 上下 指 屈伸
付属品	・コントロール(台座内蔵) ・天板隠し ・エアコンプレッサ ・スピーカ、ケーブル、ホース等
備考	動作演技後に、待機演技を再生。 待機演技の時間は、インター バルタイマーで設定可。

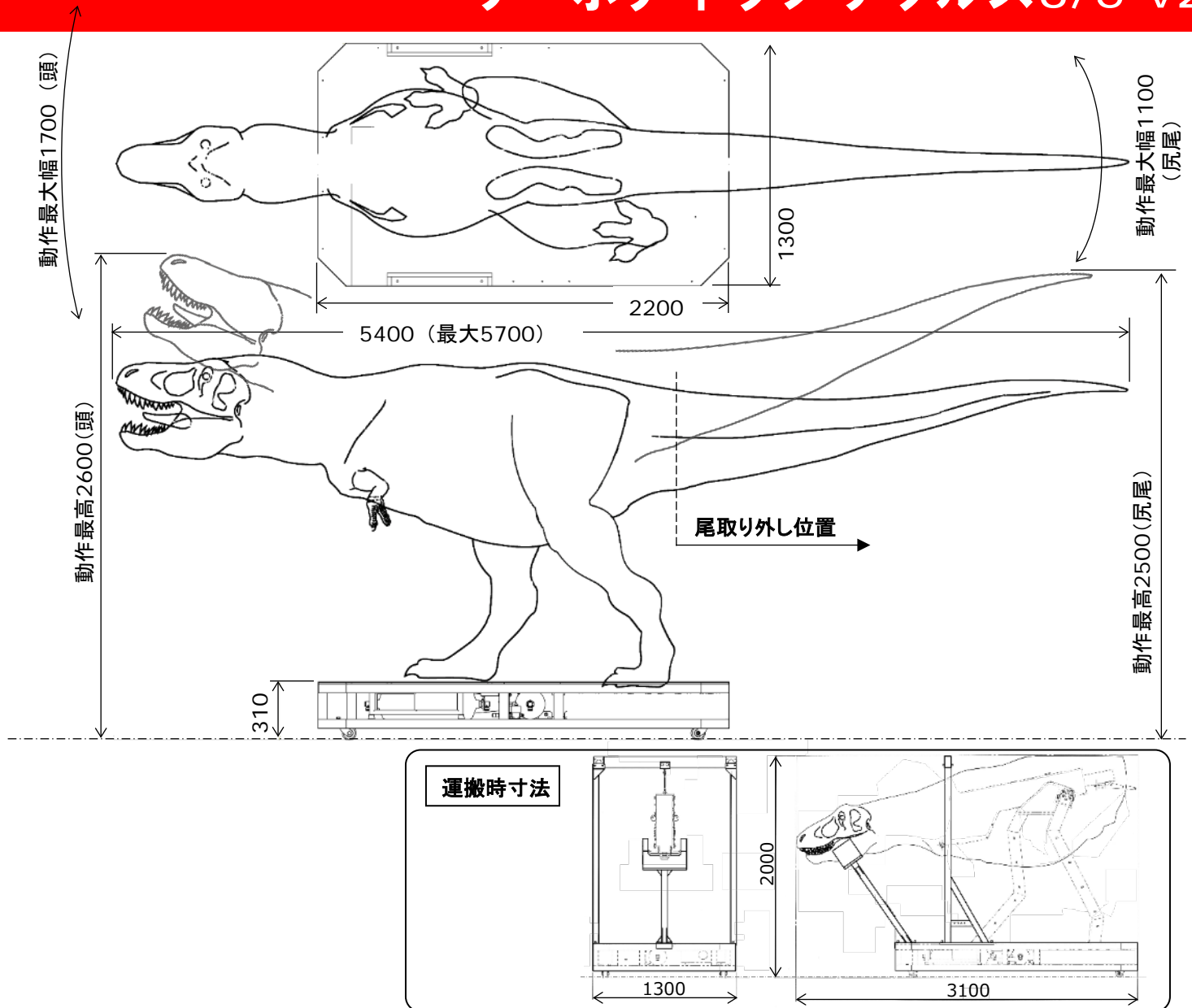

ティラノサウルスは、T-REXの愛称で有名な最大級の肉食動物です。

見た目のリアルさだけでなく、エアサーボ機構搭載で、動作も本物のようにリアルに再現しています。

オプションで、色々な使い方が可能になりました！

①スイッチボックスにつないで、決まった動作をさせる
→【YES】【NO】【嬉しい】【吠える】【怒る】【見渡す】【話を聞く】の7種類のボタンを使って、MCとの掛け合いなどが可能です。

②操作ボックスにつないで、操縦恐竜ロボットに変身！
→【鼻息】【唸る】【吠える】【ジョイスティック】で身体を操作できます。

THE WORLD OF DINOSAURS



THE WORLD OF DINOSAURS

動刻No.	3754
図面No.	982
重量	約 600 kg
必要電源 (単体使用時)	コントロール (AC100V 5A) コンプレッサ (三相三線 200V3.7kw)
設置運搬条件	・運搬時 尾取外し ・運搬フレーム有

動き	頭、首:上下左右・ひねり
	体 :上下左右
	前肢 :開閉
	口 :開閉(鳴き声)
	眼球 :左右
	脛 :開閉
	尾 :左右
胸 :呼吸	

付属品	・コントロール(台座内蔵) ・エアコンプレッサ ・スピーカ、ケーブル、ホース等
-----	-----------------------------------------------

備考	・右向きモード/左向きモードあり ・センサー仕様あり
----	-------------------------------

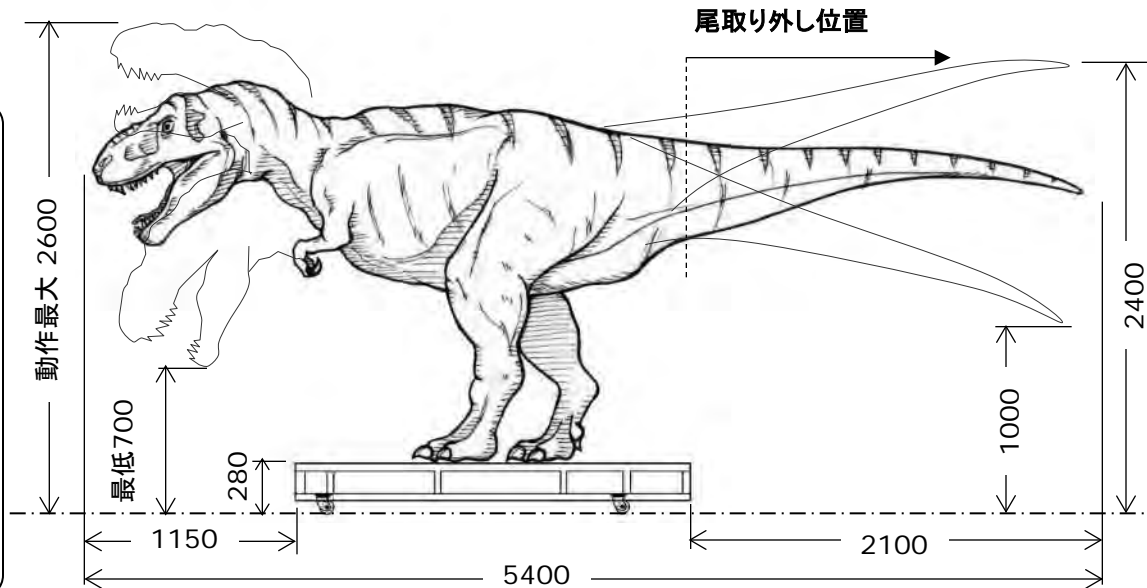
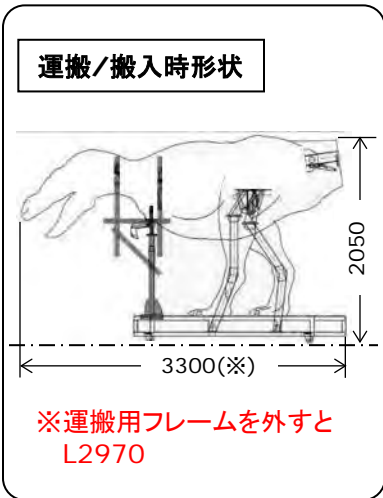
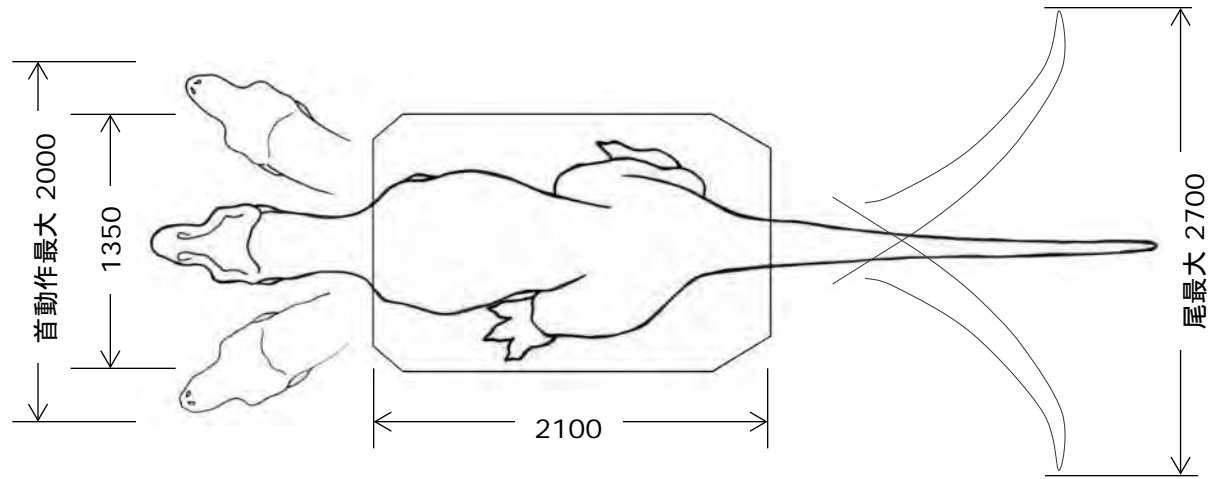

上半身を大きく上下左右に動かしながら、襲いかかるように口を大きく開き、鋭い歯を剥き出しにして、吠えかかります。

THE WORLD OF DINOSAURS



動刻No.	3246
図面No.	278
重量	約 400 kg
必要電源 (単体使用時)	コントロール (AC100V 5A) コンプレッサ (三相三線200V 3.7kw)
設置搬送条件	運搬時尾取外し 運搬フレーム有

動き	頭	: 左右
	首	: 上下左右
	体	: 上下左右
	口	: 開閉(鳴き声)
	前肢	: 上下
	眼球	: 左右

付属品	<ul style="list-style-type: none"> ・コントロールボックス(別置) ・エアコンプレッサ ・スピーカ、ケーブル、ホース等
-----	---------------------------------------------------------------------------------------------------------------

備考	
----	--

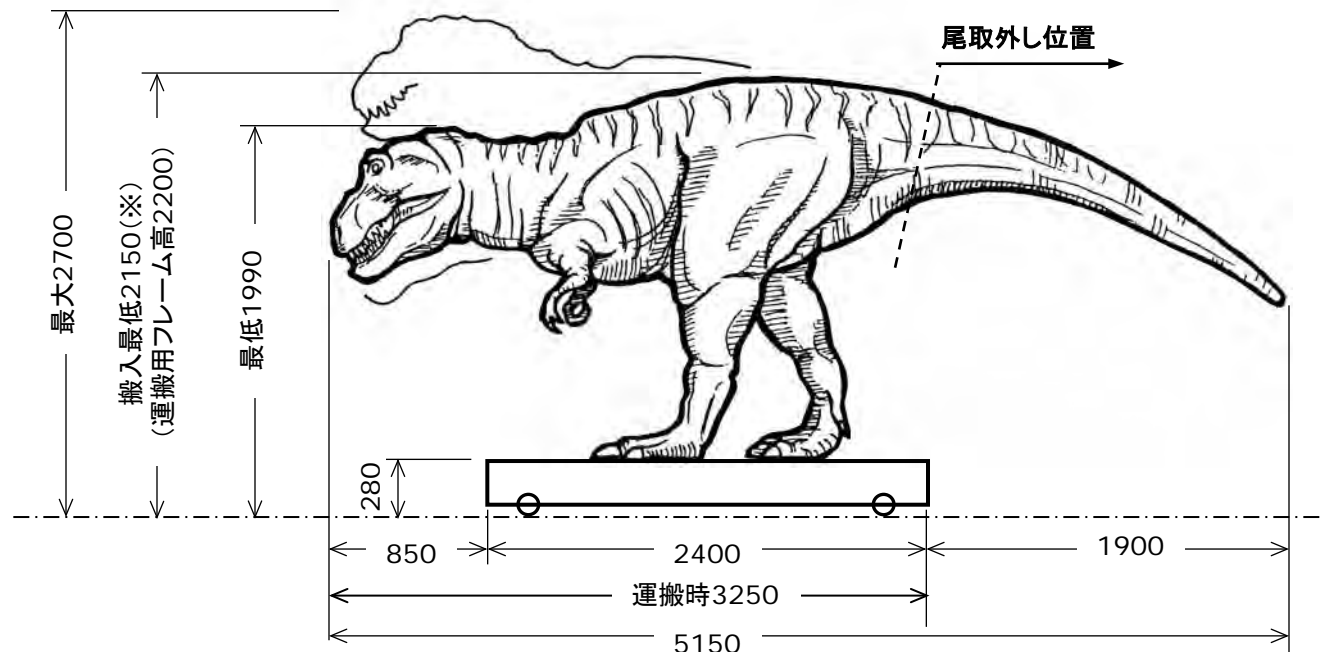
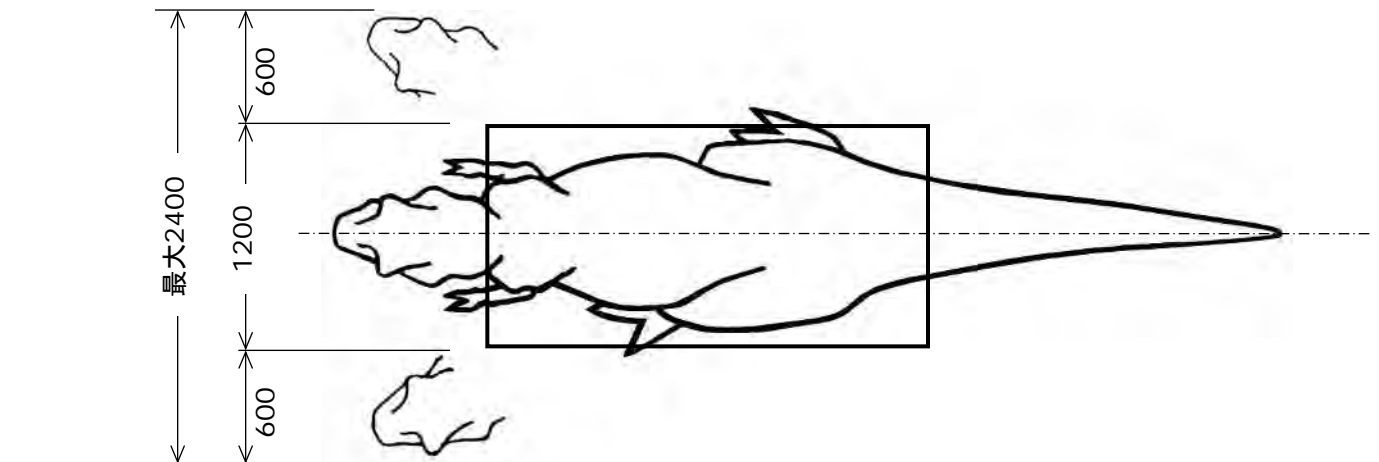

※搬入最低: 運搬用フレームを外して搬入

一番人気のティラノサウルスを最新の学説に基づき、部位表現までリアルに再現しました。

大きく反りあがるダイナミックな動作で、遠くからも見栄えが良く、見ごたえも十分。

迫力がありながらも程良く使いやすい、全長約5.7mサイズで、多くの会場でご利用可能です。

THE WORLD OF DINOSAURS



動刻No.	100874
図面No.	100874
重量	約 400 kg
必要電源 (単体使用時)	コントロール (AC100V 5A) コンプレッサ (100V 0.75kw)
設置搬送条件	運搬時尾取外し 運搬フレーム有
動き	頭 : 左右 口 : 開閉(音声) 首 : 上下 胴体 : 上下左右
付属品	・コントロールボックス(台座内蔵) ・エアコンプレッサ ・スピーカ、ケーブル、ホース等
備考	

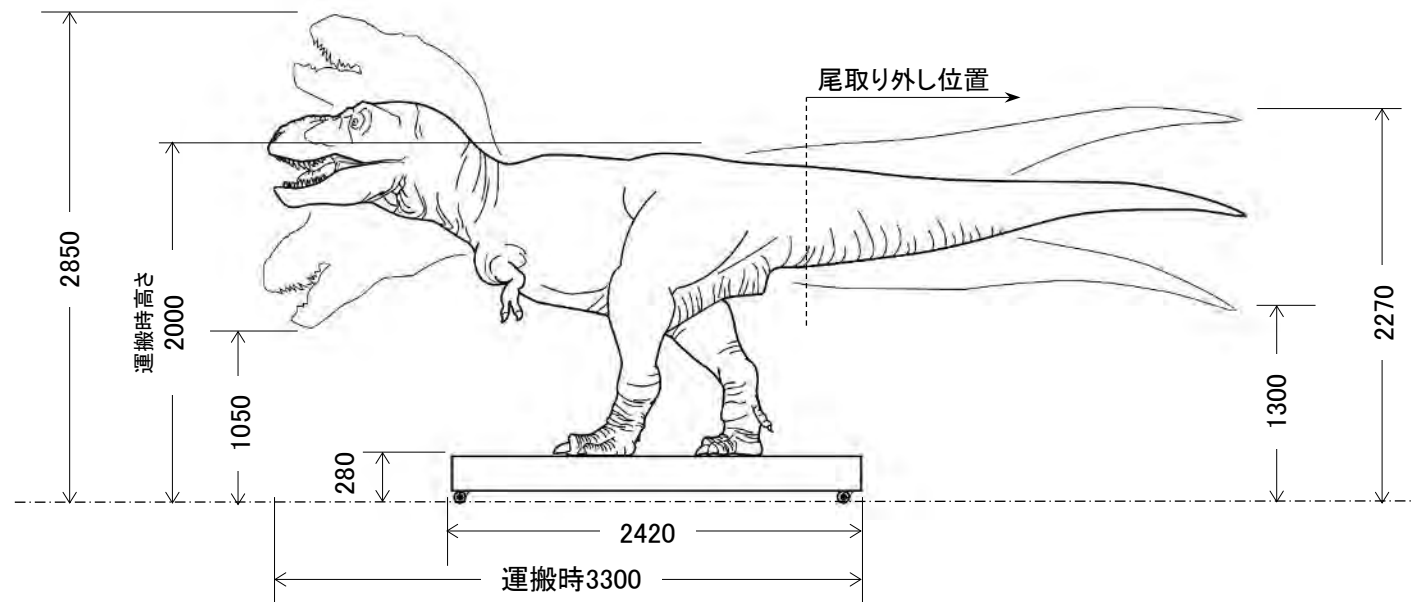
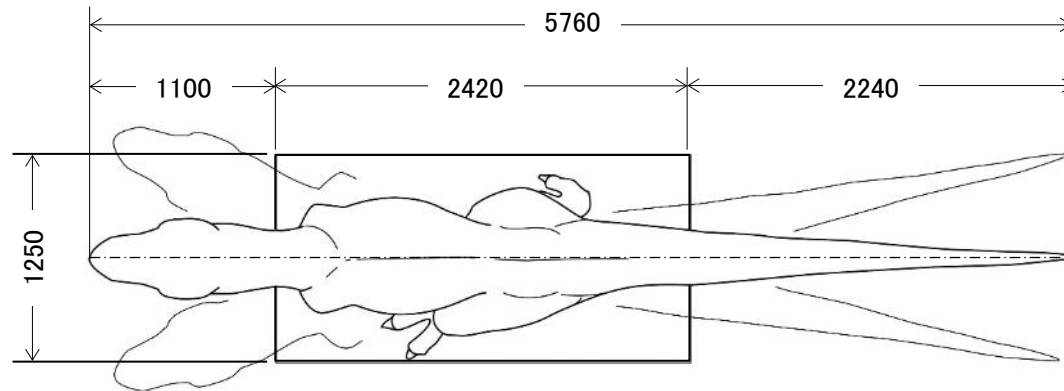

モータータイプの
ティラノサウルスロボット
が登場！

電源工事不要！
通常の100V15Aコンセント
で動かすことができるので、
使用場所を選びません。

最小運搬寸法は
W1800×D1000×H
1700mm。
コンパクトサイズで、多くの
エレベーターに乗せること
ができます。

最新学術にそったリアルな
見た目。
モーターならではの滑らかな
動作で再現しています。

THE WORLD OF DINOSAURS



THE WORLD OF DINOSAURS

動刻No.	101002
重量	約 300 kg
必要電源 (単体使用時)	本体・コントロール (AC100V 定格5A/最大15A)
設置搬送条件	・運搬時 尾取外し (首取外し可能) 運搬最小寸法 W1800×D1000 ×H1700
動き	頭 上下(首と連動) 首 上下左右 胴体 上下左右 脛 開閉 口 開閉(鳴き声) 手 屈伸
付属品	・コントロール(台座内蔵) ・天板隠し ・スピーカ、ケーブル、等
備考	

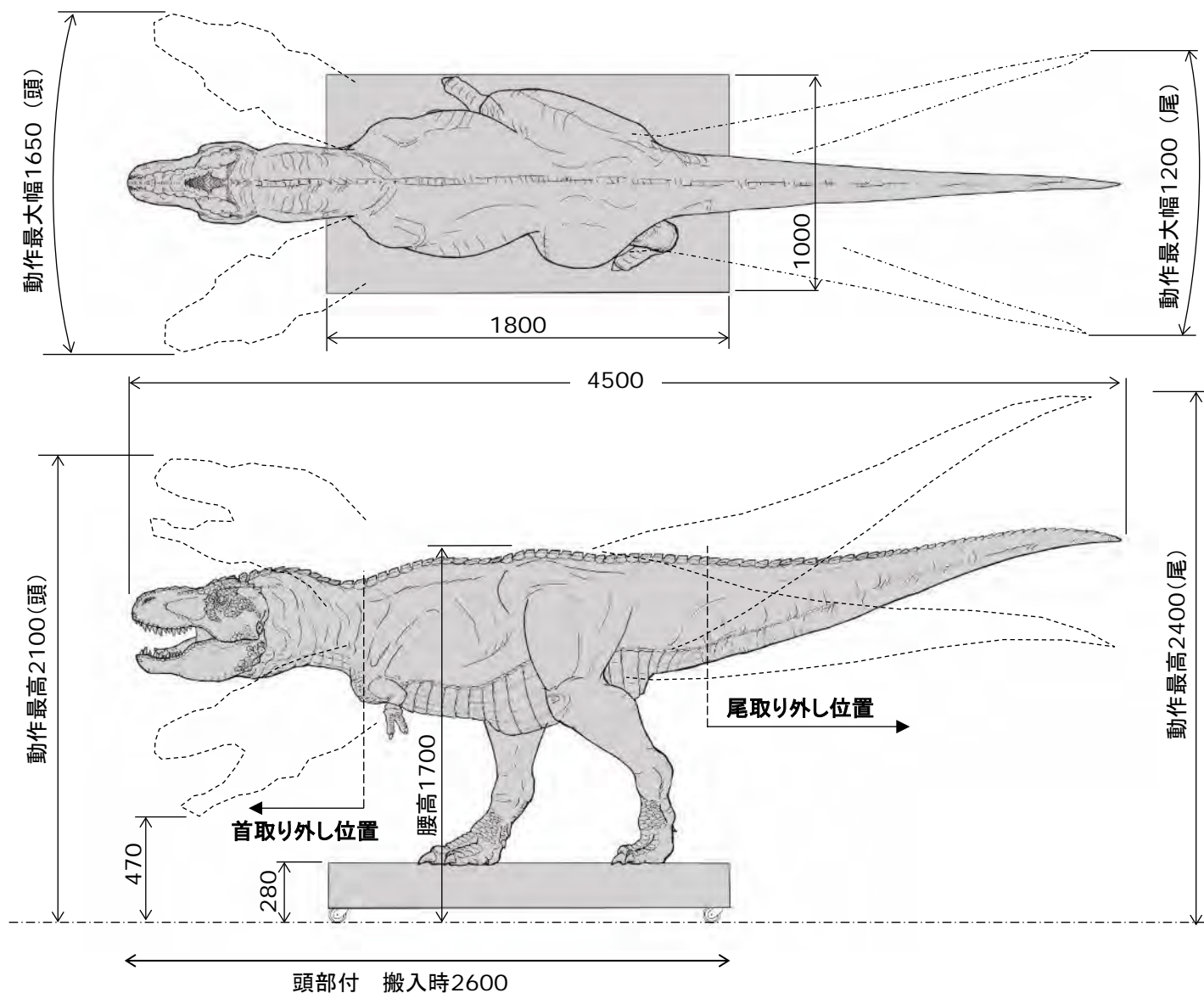

成体のティラノサウルスに羽毛が生えていたという証拠はありませんが、幼体には成長すると抜け落ちるような羽毛の存在が考えられています。

安心して眠る様子を再現しました。

THE WORLD OF DINOSAURS



2026.05

恐竜シリーズ

Tyrannosaurus young-B

ティラノサウルスベビーB

THE WORLD OF DINOSAURS

動刻No.	3733
図面No.	
重量	約 90 kg
必要電源 (単体使用時)	コントロール (AC100V 5A) コンプレッサ (100V0.75kw)
設置搬送条件	
動き	頭/首 : 上下 体 : 上下 口 : 開閉(鳴き声) 脛 : 開閉 尾 : 上下
付属品	<ul style="list-style-type: none"> ・コントロール(台座内蔵) ・エアコンプレッサあり ・スピーカー、ケーブル、ホース等
備考	

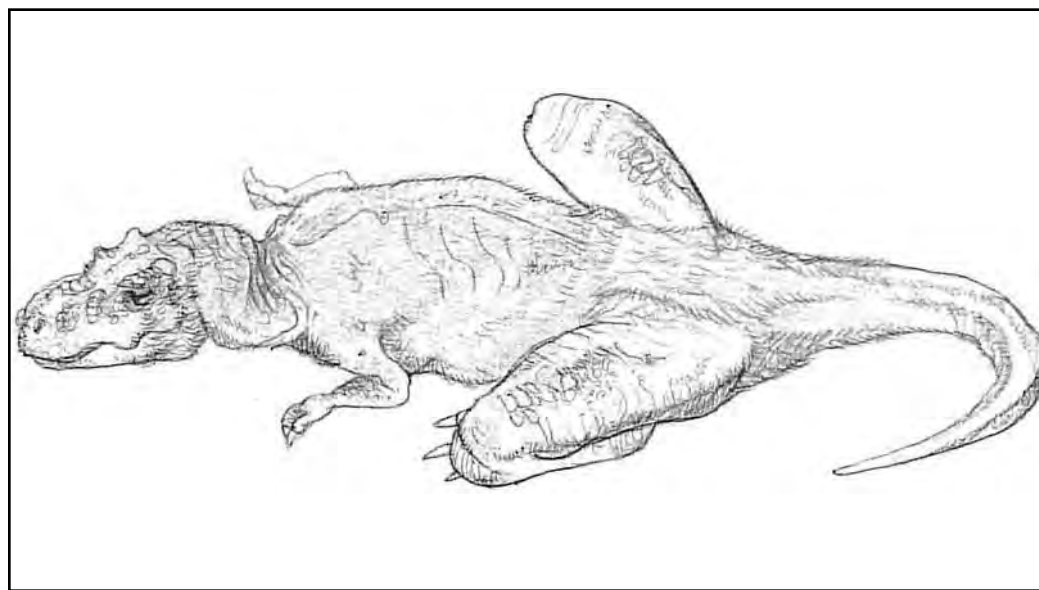

900

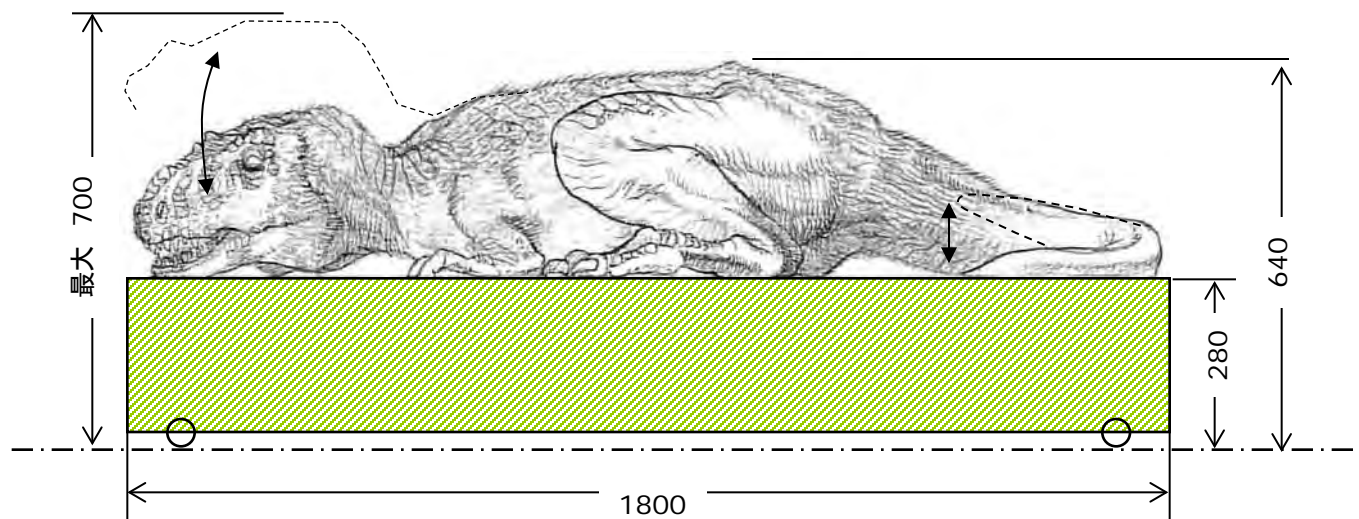

最大 700

280

640

1800

全長約6mの迫力サイズの
ティラノサウルスを、通常の
AC100V15Aコンセントで
ご使用いただけます。

センサー付きで、人が近づ
くと動き出します。

THE WORLD OF DINOSAURS



短期であれば、
屋外でのご利用も
ご相談ください



2026.05

恐竜シリーズ

Tyrannosaurus

モーターティラノサウルスC

THE WORLD OF DINOSAURS

動刻No.	101034
図面No.	
重量	約 200 kg
必要電源 (単体使用時)	コントロール (AC100V 15A)
設置搬送条件	トラック4t以上 (高さ注意)
動き	口開閉(鳴き声) 両腕 前後 頭 上下左右 尾 左右
付属品	・センサー ・スピーカ(隠し擬岩あり) ・キャプション
備考	擬岩サイズ (W800 * D650 * H450)

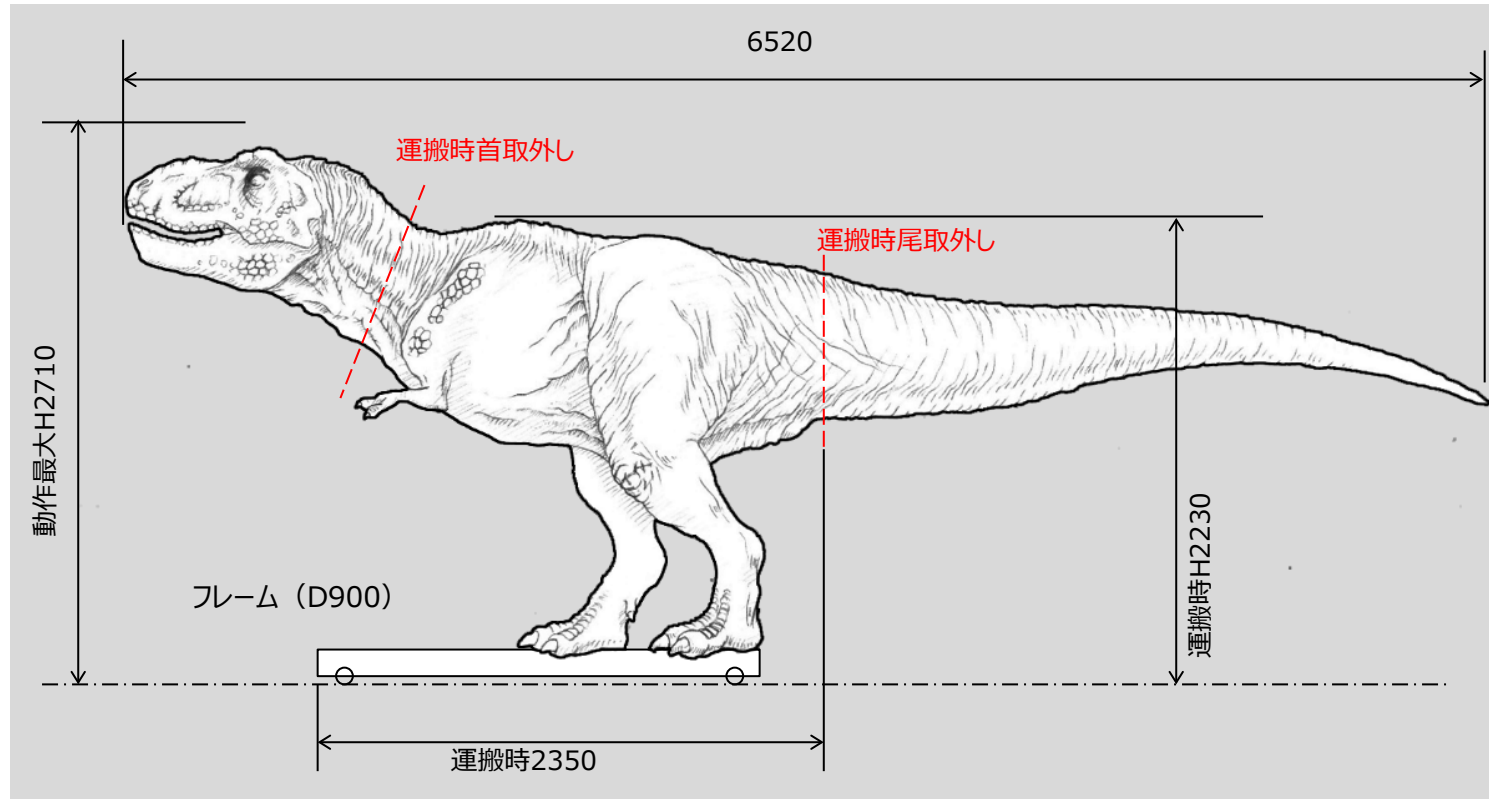

イギリスのワイト島で見つかった、全長約7mの大型獣脚類で、しています。アロサウルスの仲間です。

肉食恐竜の迫力の動きを、滑らかにスピーディーに再現しています。

オプションでインタラクティブ機能を追加できます。

ゲートの前で手招きをする
と、沢山手招きをしたゲート
に向かって吠え掛かります。
赤・青の対戦ゲームです。



動刻No.	100954
図面No.	486
重量	約 500 kg
必要電源 (単体使用時)	コントロール (AC100V 5A) コンプレッサ (三相三線 200V 3.7kw)
設置搬送条件	・運搬時首/尾取 外し ・アウトリガー脱着 ・首用フレーム有
動き	頭、首 : 上下左右ひねり 体 : 上下左右 口 : 開閉(鳴き声) 眼球 : 左右 瞼 : 開閉 前肢 : 上下 尾 : 左右
付属品	・コントロール(台座内蔵) ・エアコンプレッサあり ・スピーカ、ケーブル、ホース等 ・アウトリガー(4個)
備考	

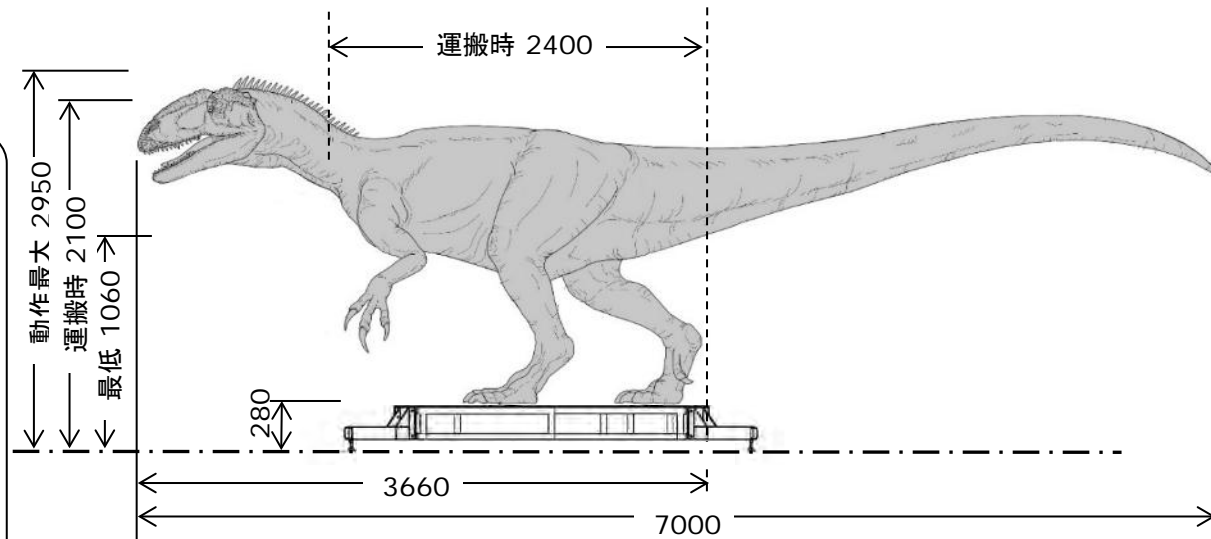
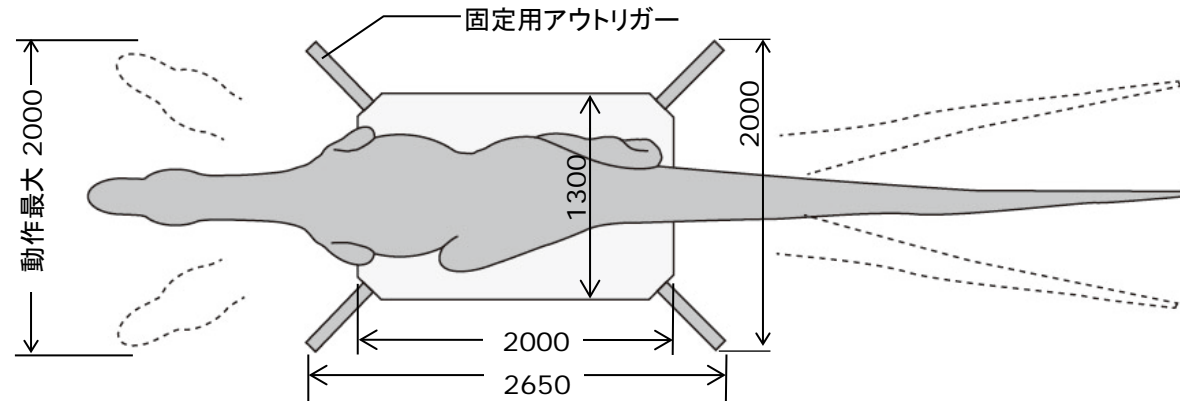
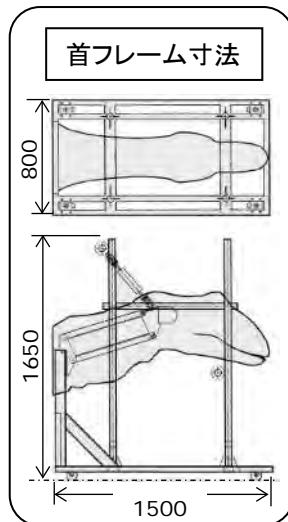

全長15m、実物大のスピノサウルスです。

大きく口を開き威嚇をしたり、鼻息をかけたり、迫力満点のロボットです。胴体部分はバルーンで再現し、水中での様子を再現しています。

THE WORLD OF DINOSAURS



THE WORLD OF DINOSAURS

動刻No.	101041
図面No.	
重量	頭: 430kg ブロー板: 50kg 胴(バルーン): 22kg 吊りフレーム: 30kg
必要電源	コントロール AC100V×2: 5A/15A コンプレッサ 三相三線 200V 3.7kw
設置運搬条件	・運搬時 頭首/胴 ・頭は鼻先取外し可 ・首輸送フレーム有
動き	頭、首 : 上下左右・ひねり 口 : 開閉(鳴き声) 瞼 : 開閉 眼球 : 左右 鼻息 : 噴出
付属品	・コントロール(台座内蔵) ・エアコンプレッサ ・スピーカ、ケーブル、ホース等 ・首運搬フレーム ・バルーン運搬通い箱
備考	・吊りフレーム寸法 (W4320×D2000) ・首運搬フレーム寸法 (W1000×D900×H1650) ・バルーン運搬通い箱(90kg) (W850×D1350×H900)

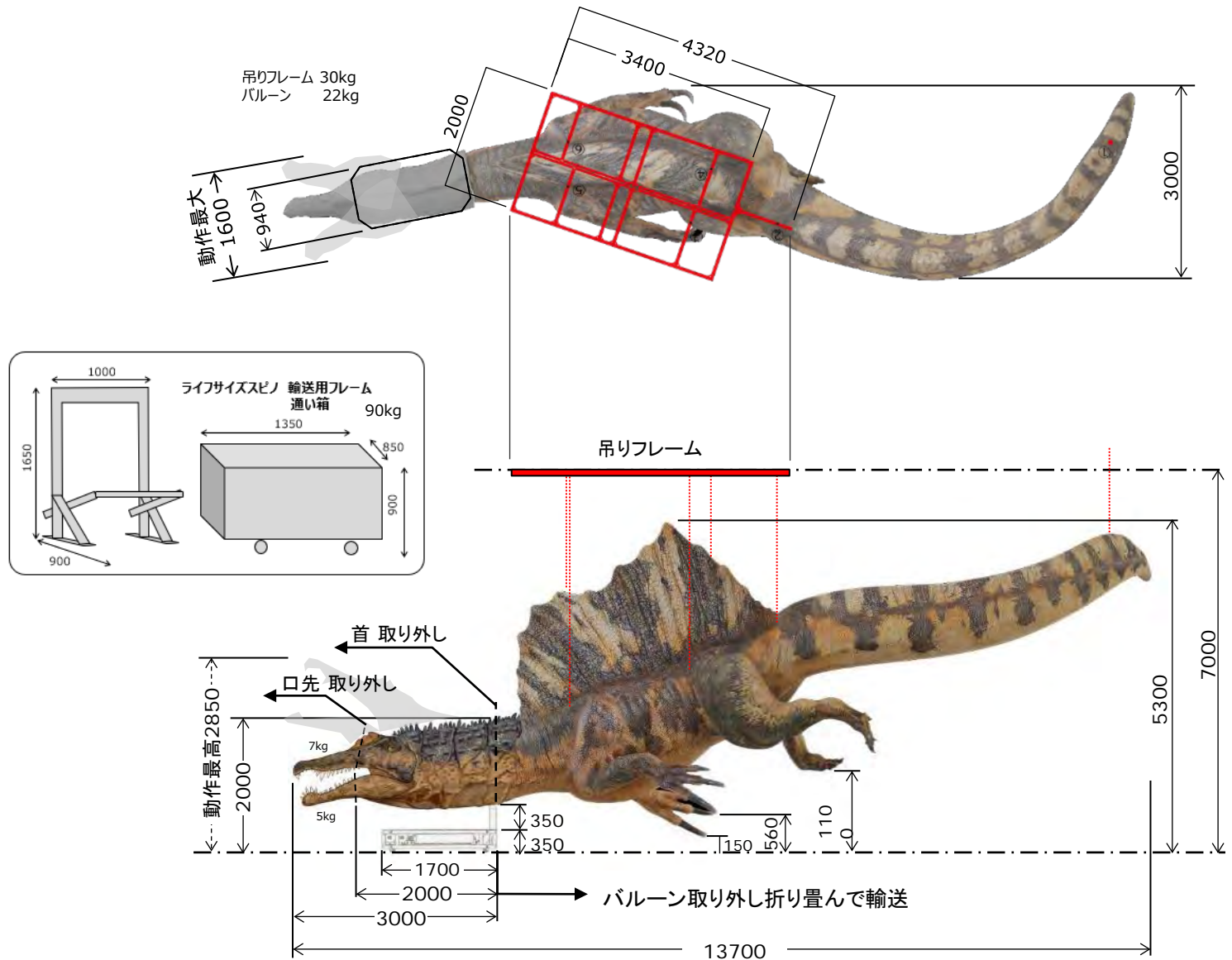

映画でおなじみのスピノサウルス。
近年発見された化石により、
その姿は大きく変わり、水中
で泳ぐのに適した身体をして
いたと考えられています。

最新学説をもとに、水中生
活に適したオールのような
尾、手足を再現しています。

オプションでインタラクティ
ブ機能を追加できます。

マットの上でジャンプをする
と、スピノサウルスがあなた
をロックオン！
ロックオンされ続けると、最
後は勢い良く吠えられます。

THE WORLD OF DINOSAURS



2026.05

恐竜シリーズ

Spinosaurus

スピノサウルス

THE WORLD OF DINOSAURS

動刻No.	100333
図面No.	
重量	約 600 kg
必要電源 (単体使用時)	コントロール (AC100V 5A) コンプレッサ (三相三線 200V3.7kw)
設置運搬条件	<ul style="list-style-type: none"> ・運搬時 首、尾、背 びれ取外し ・アウトリガー脱着 ・首用フレーム有
動き	<ul style="list-style-type: none"> 頭、首 : 上下左右・ひねり 体 : 上下左右 尾 : 左右 前肢 : 開閉 口 : 開閉(鳴き声) 瞼 : 開閉 眼球 : 左右 胸 : 呼吸
付属品	<ul style="list-style-type: none"> ・コントロール(台座内蔵) ・エアコンプレッサ ・スピーカ、ケーブル、ホース等 ・アウトリガー
備考	<ul style="list-style-type: none"> ・センサー仕様あり ・インタラクティブ機能あり ・首運搬フレーム寸法 (W800×D1700×H1750)

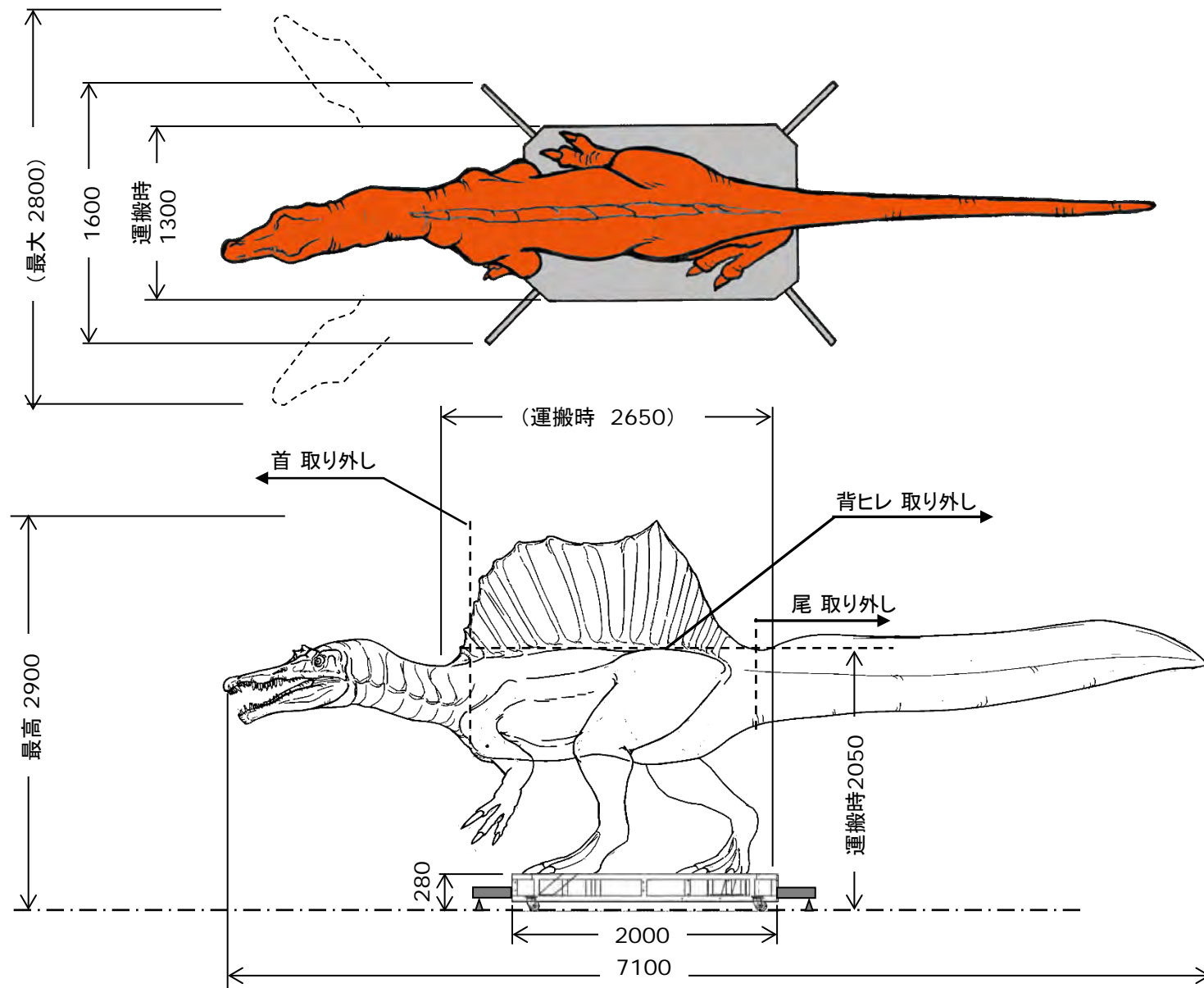

鋭い爪、素早い動き、そして集団での狩りが考えられている狡猾なハンター恐竜。鳥型恐竜の特徴である羽毛表現での再現です。

近づくと、両手を広げて威嚇をします。

オプションでインタラクティブ機能を追加できます。

センサースティックを近づかせると、近づかせた場所によって、色々な反応を見せます。

- ・頭【怒る】
- ・鼻【クシャミ】
- ・ノド【喜ぶ】
- ・両手【怒る】

THE WORLD OF DINOSAURS



【オプション】



動刻No.	3727/100771
図面No.	
重量	約 200 kg
必要電源 (単体使用時)	コントロール (AC100V 5A) コンプレッサ (100V0.75kw) リザーブタンク (AC100V 3A)
設置搬送条件	・運搬フレーム有 (3727のみ) ・尾 取り外し

動き	頭・首	: 上下左右・ひねり
	体	: 上下左右
	尾	: 左右
	口	: 開閉(鳴き声)
	眼球	: 左右
	脛	: 開閉
	腕	: 開閉

付属品	<ul style="list-style-type: none"> ・コントロール(台座内蔵) ・エアコンプレッサあり ・スピーカ、ケーブル、ホース等
-----	---------------------------------------------------------------------------------------------------------------

備考	<ul style="list-style-type: none"> ・センサー仕様 ・インタクティブ仕様での使用時はコンプレッサは3.7kwが必要
----	----------------------------------------------------------------------------------------------------

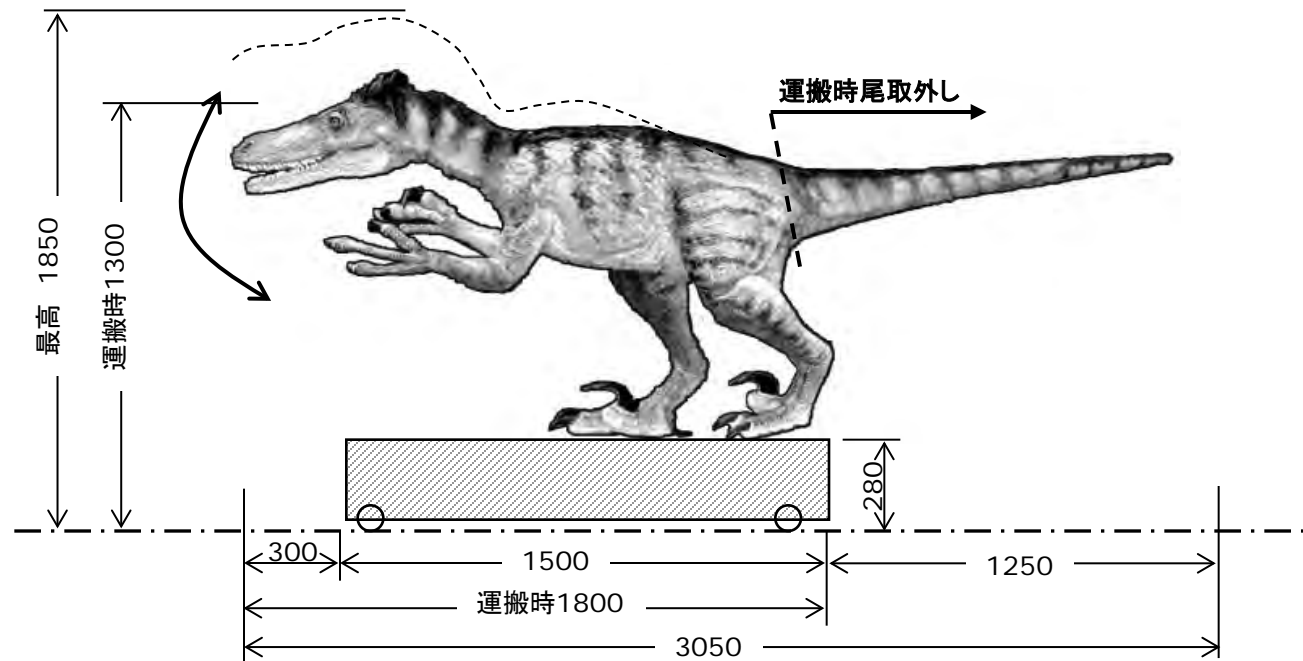
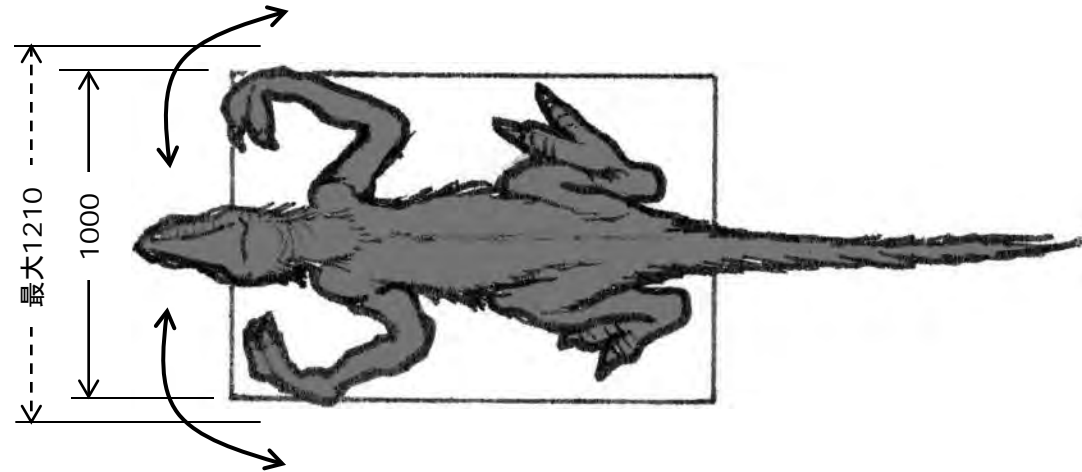

低めの姿勢で辺りをうかがいながら、肉を加えて食事
中の様子を再現しています。

肉を啜えたタイプと、肉なし
タイプの2種類があります。

THE WORLD OF DINOSAURS



2026.05

恐竜シリーズ

Velociraptor-B

ヴェロキラプトルB

THE WORLD OF DINOSAURS

動刻No.	3728 /3744 3830
-------	--------------------

図面No.	948/972/1062
-------	--------------

重量	約 200 kg
----	----------

必要電源 (単体使用時)	コントロール (AC100V 5A) コンプレッサ (100V0.75kw)
-----------------	-------------------------------------------------

設置搬送条件	・運搬フレーム有 (3728のみ) ・尾 取り外し 3728は外れない
--------	-----------------------------------------------------

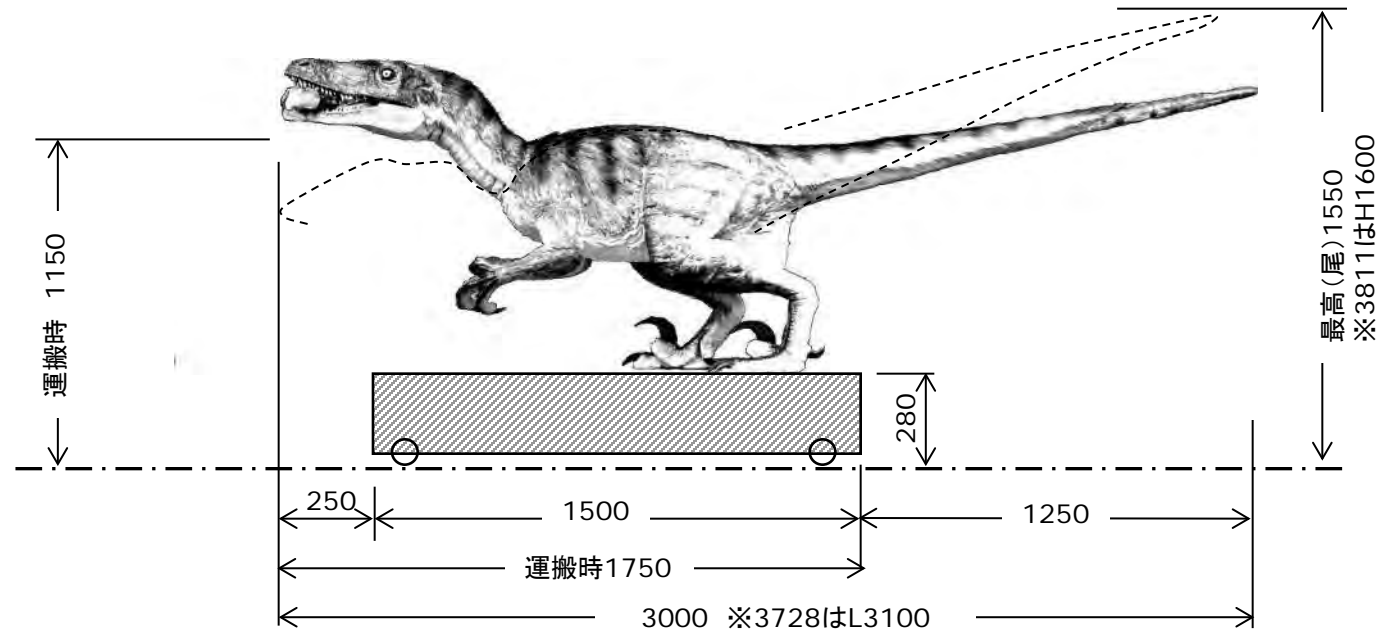
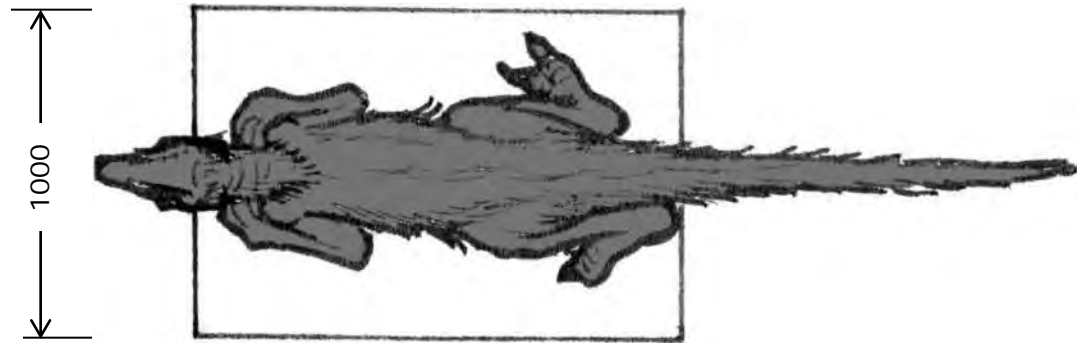

【3728/3744】

頭 : 上下左右
首 : 左右
脛 : 開閉
口 : 開閉なし(音響あり)

【3830】

頭 : 上下・左右・ひねり
首 : 上下・左右
眼球: 左右
脛 : 開閉
口 : 開閉(鳴き声)

動き

付属品	・コントロール(台座内蔵) ・エアコンプレッサあり ・スピーカ、ケーブル、ホース等
-----	-------------------------------------------------

2026.05

恐竜シリーズ

Velociraptor-C

ヴェロキラプトルC

攻撃され、バランスを崩して、地面に倒れたヴェロキラプトル。
慌てて脚を蹴り上げて、反撃をする躍動的な様子を再現しています。

THE WORLD OF DINOSAURS



2026.05

恐竜シリーズ

Velociraptor-C

ヴェロキラプトルC

THE WORLD OF DINOSAURS

動刻No.	100334
図面No.	
重量	約 300 kg
必要電源 (単体使用時)	コントロール (AC100V 5A) コンプレッサ (100V0.75kw) リザーブタンク (AC100V 3A)
設置搬送条件	
動き	頭・首 : 上下・ひねり 上半身 : 起こし 左足 : 蹴り上げ 尾 : 前後 腕 : 前後 口 : 開閉(鳴き声) 脛 : 開閉
付属品	・コントロール(台座内蔵) ・エアコンプレッサあり ・スピーカ、ケーブル、ホース等
備考	

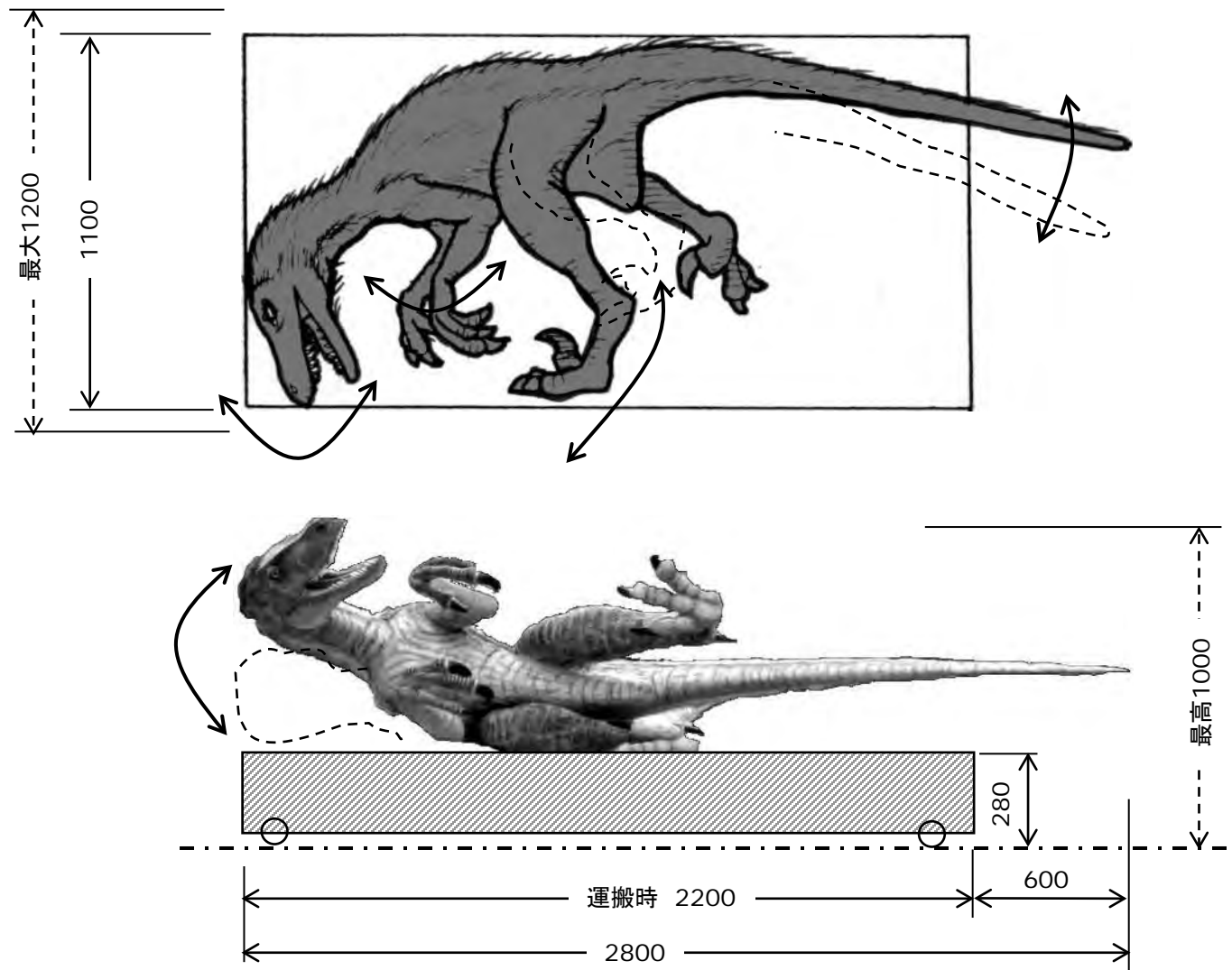

鳥型恐竜として有名な
ヴェロキラプトル。

最新学説の骨格から再現し、鳥の求愛ダンスの動きを取り入れました。

今まで以上に滑らかな動きが、求愛ダンスを可能にしました。



動刻No.	100969
重量	約 200 kg
必要電源 (単体使用時)	コントロール (AC100V 5A) コンプレッサ(三相 三線200V3.7kw)
設置搬送条件	・尾 取り外し (運搬用板あり 1580×560)
動き	頭 上下左右ひねり 首 上下 胴体 上下左右 腕 上下開閉 口 開閉(鳴き声) 尾 左右 冠羽 上下 鱗 開閉 眼球 左右
付属品	・コントロール(台座内蔵) ・エアコンプレッサあり ・スピーカ、ケーブル、ホース等
備考	モード: 求愛モード/威嚇モード 動作演技後に、待機演技を再生。待機演技の時間は、インターバルタイマーで設定可。

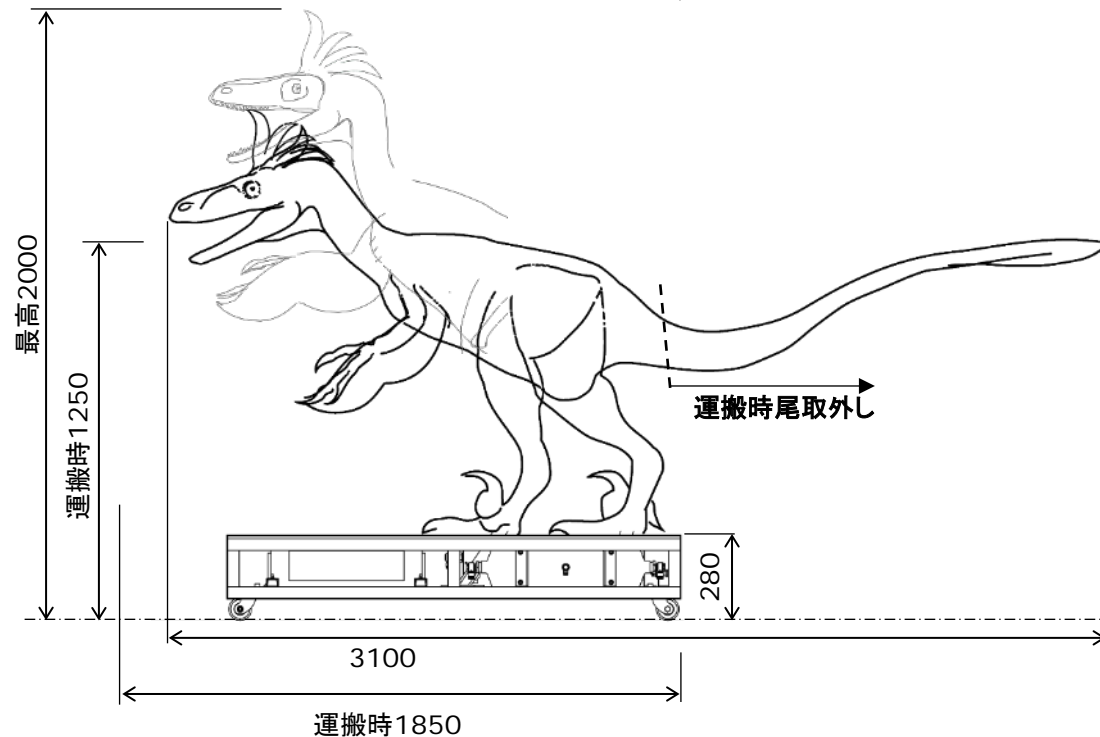
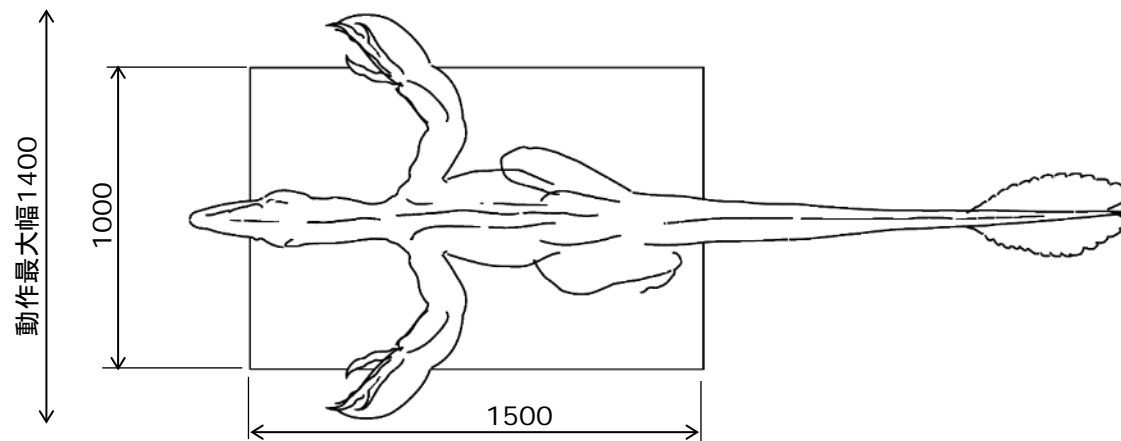

2026.05

恐竜シリーズ

Kentrosaurus

ケントロサウルス

背中と尾のとげが特徴的な
ケントロサウルス。

尾を左右に大きく振って、相
手を威嚇する動きで再現し
ています。

THE WORLD OF DINOSAURS



2026.05

恐竜シリーズ

Kentrosaurus

ケントロサウルス

THE WORLD OF DINOSAURS

動刻No.	100862
図面No.	
重量	約 1000 kg
必要電源 (単体使用時)	コントロール (AC100V 5A) コンプレッサ (三相三線 200V3.7kw)
設置搬送条件	・尾、背トゲ取外し ・運搬フレーム有

動き	頭・首 : 上下左右・ひねり 体 : 上下左右 尾 : 左右 口 : 開閉(鳴き声)
----	-----------------------------------------------------

付属品	・コントロール(台座内蔵) ・エアコンプレッサ ・スピーカ、ケーブル、ホース等
-----	-----------------------------------------------

備考	
----	--

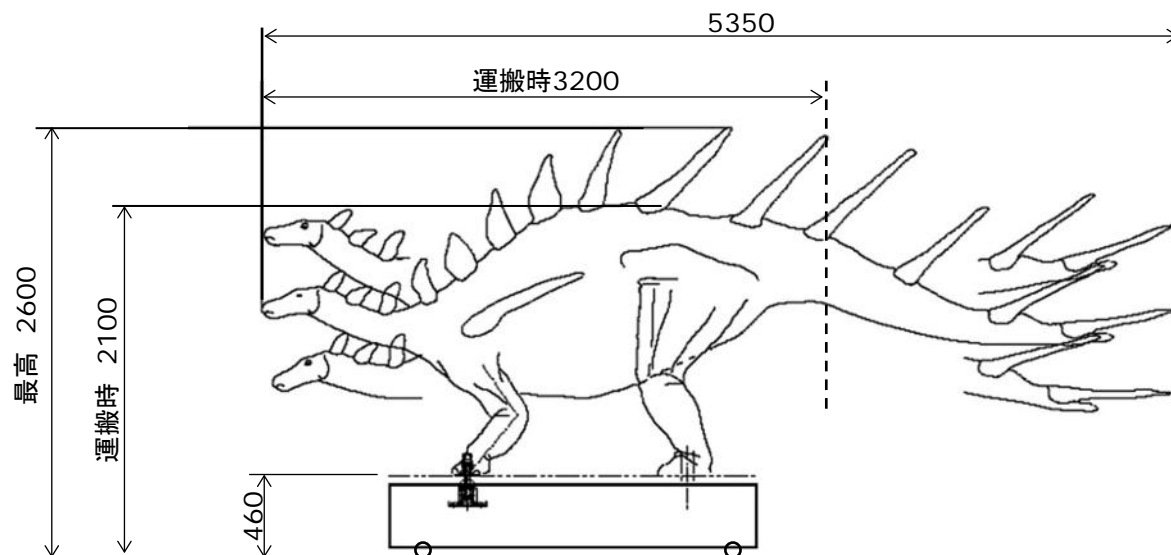
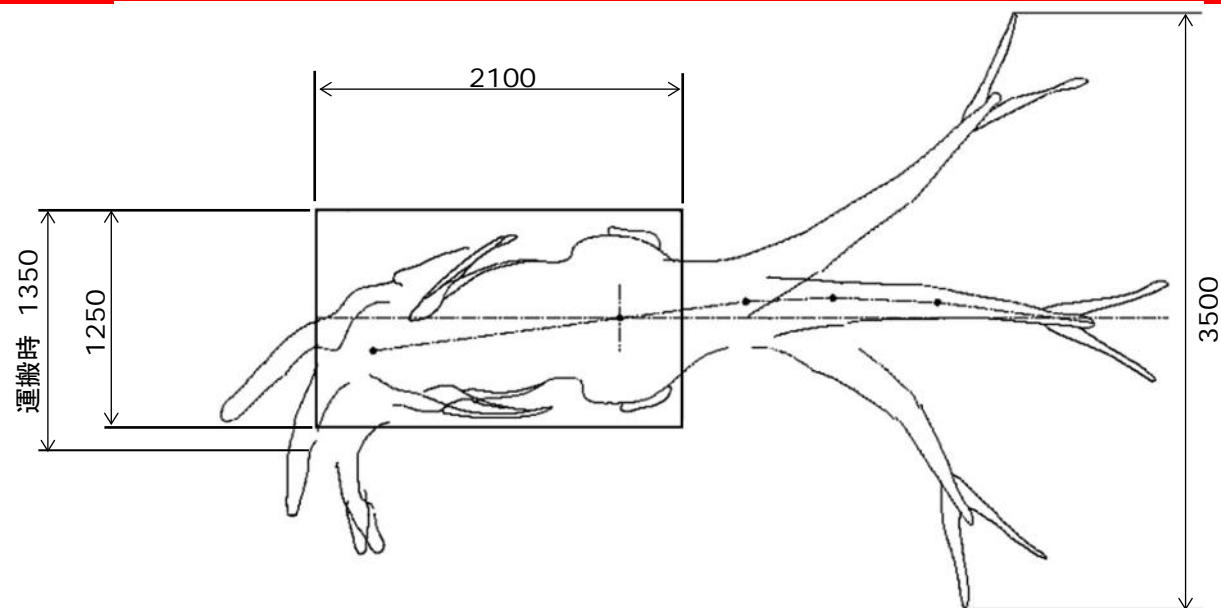

抱卵している姿の化石が発見されたオヴィラプトル。

卵を温めているオヴィラプトルが、用心深く辺りを警戒しつつも、時おり巣の中の卵の様子をうかがいます。最新学説の卵の色・配置で再現しています。

THE WORLD OF DINOSAURS



動刻No.	3746
図面No.	
重量	約 300 kg
必要電源 (単体使用時)	コントロール (AC100V 5A) コンプレッサ (100V0.75Kw) リザーブタンク (AC100V 3A)
設置搬送条件	・運搬フレーム有

動き	首	: 上下左右
	頭	: 左右・ひねり
	口	: 開閉(鳴き声)

付属品	<ul style="list-style-type: none"> ・コントロール(台座内蔵) ・エアコンプレッサあり ・スピーカ、ケーブル、ホース等
-----	---------------------------------------------------------------------------------------------------------------

備考	
----	--

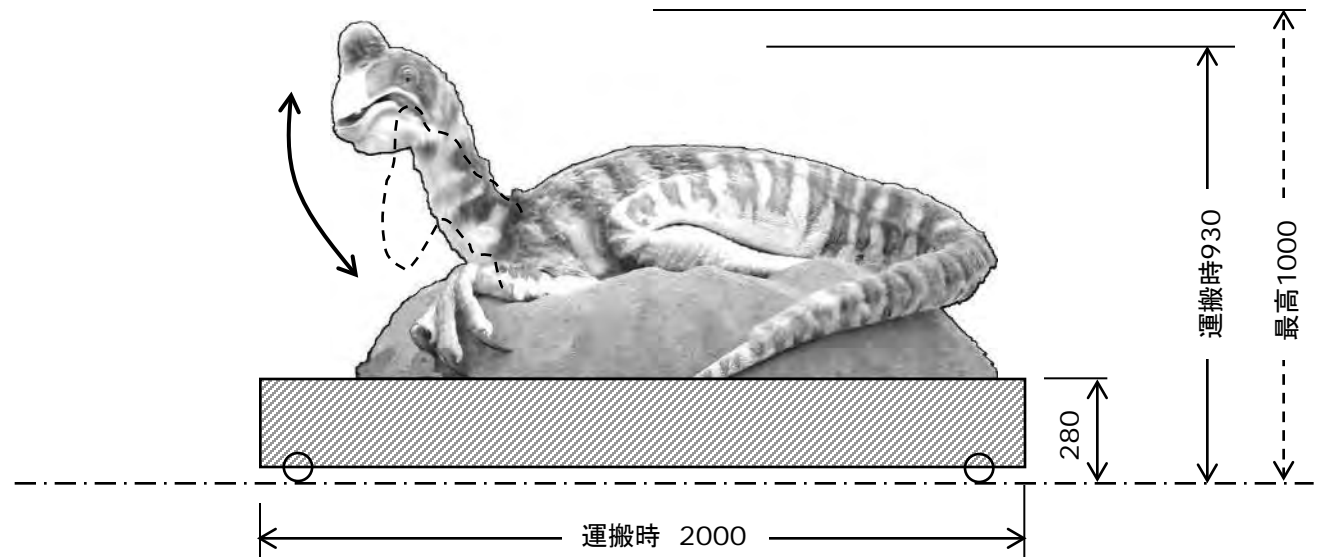
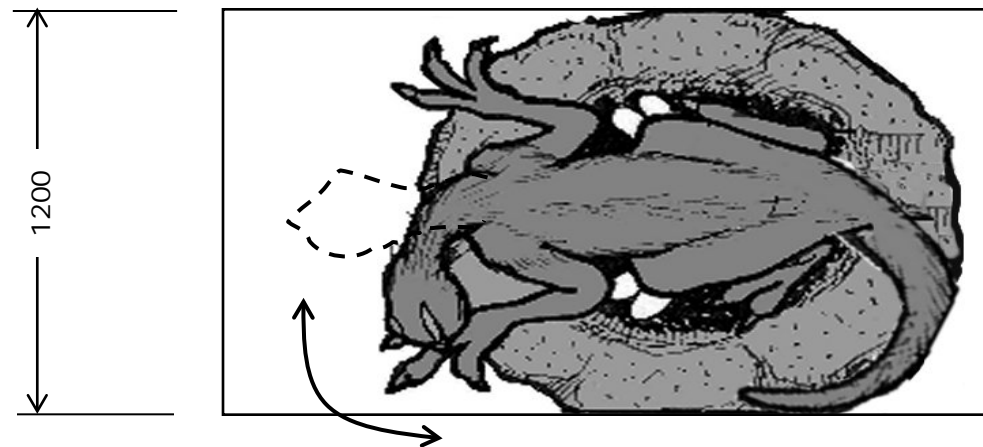

抱卵している状態の化石が発見された、話題の鳥型恐竜です。

羽毛に覆われた体で、卵を温める様子を表現し、鳥との類似性を強調しています。

最新学説の卵の色・配置を再現しています。

THE WORLD OF DINOSAURS



動刻No.	3729
図面No.	
重量	約 210 kg
必要電源 (単体使用時)	コントロール (AC100V 5A) コンプレッサ (100V0.75kw) リザーブタンク (AC100V 3A)
設置搬送条件	・運搬時 2分 ・運搬フレーム有

動き	頭/首 : 上下左右ひねり 体 : 上下(腰上げ) 口 : 開閉(鳴き声) 左腕 : 前後
----	--------------------------------------------------------

付属品	・コントロール(台座内蔵) ・エアコンプレッサあり ・スピーカ、ケーブル、ホース等
-----	-------------------------------------------------

備考	
----	--

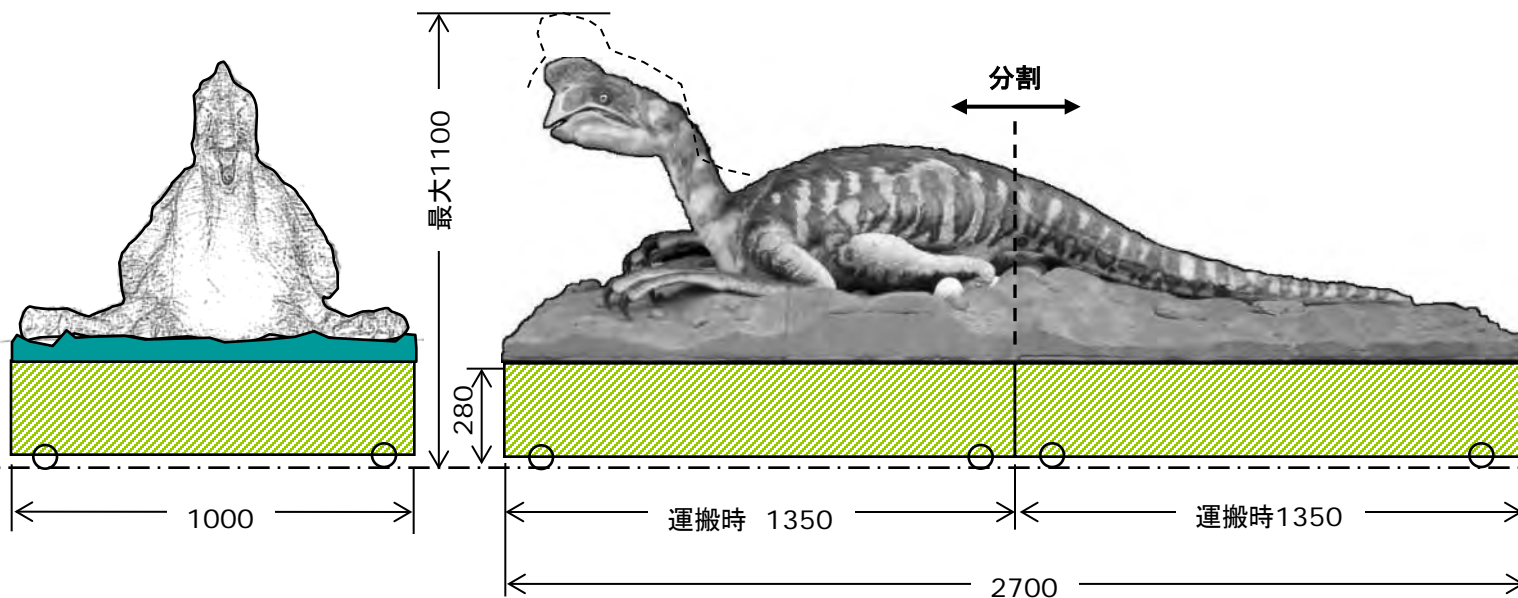

2026.05

恐竜シリーズ

Camarasaurus

カマラサウルス

カマラサウルスは、北アメリカ大陸で栄えた草食の竜脚類のひとつです。

全長9 - 18メートル、推定体重20トンに達しますが、同時期の竜脚類としてはそれほど大きくはなく、それが大きく繁栄した理由と考えられています。

長い首を上下左右に大きく動かします。

THE WORLD OF DINOSAURS



2026.05

恐竜シリーズ

Camarasaurus

カマラサウルス

THE WORLD OF DINOSAURS

動刻No.	100992
図面No.	100992
重量	約 430 kg
必要電源 (単体使用時)	コントロール (AC100V 5A) コンプレッサ (三相三線200V 3.7kw)
設置搬送条件	・首、尾取外し ・首用運搬箱有

動き	首 : 上下左右 口 : 開閉(鳴き声) 目 : 左右
----	-----------------------------------

付属品	・コントロール(別置) ・エアコンプレッサあり ・スピーカ、ケーブル、ホース等
-----	-----------------------------------------------

備考	・首用 運搬箱サイズ (W720×D2900×H720)
----	---------------------------------

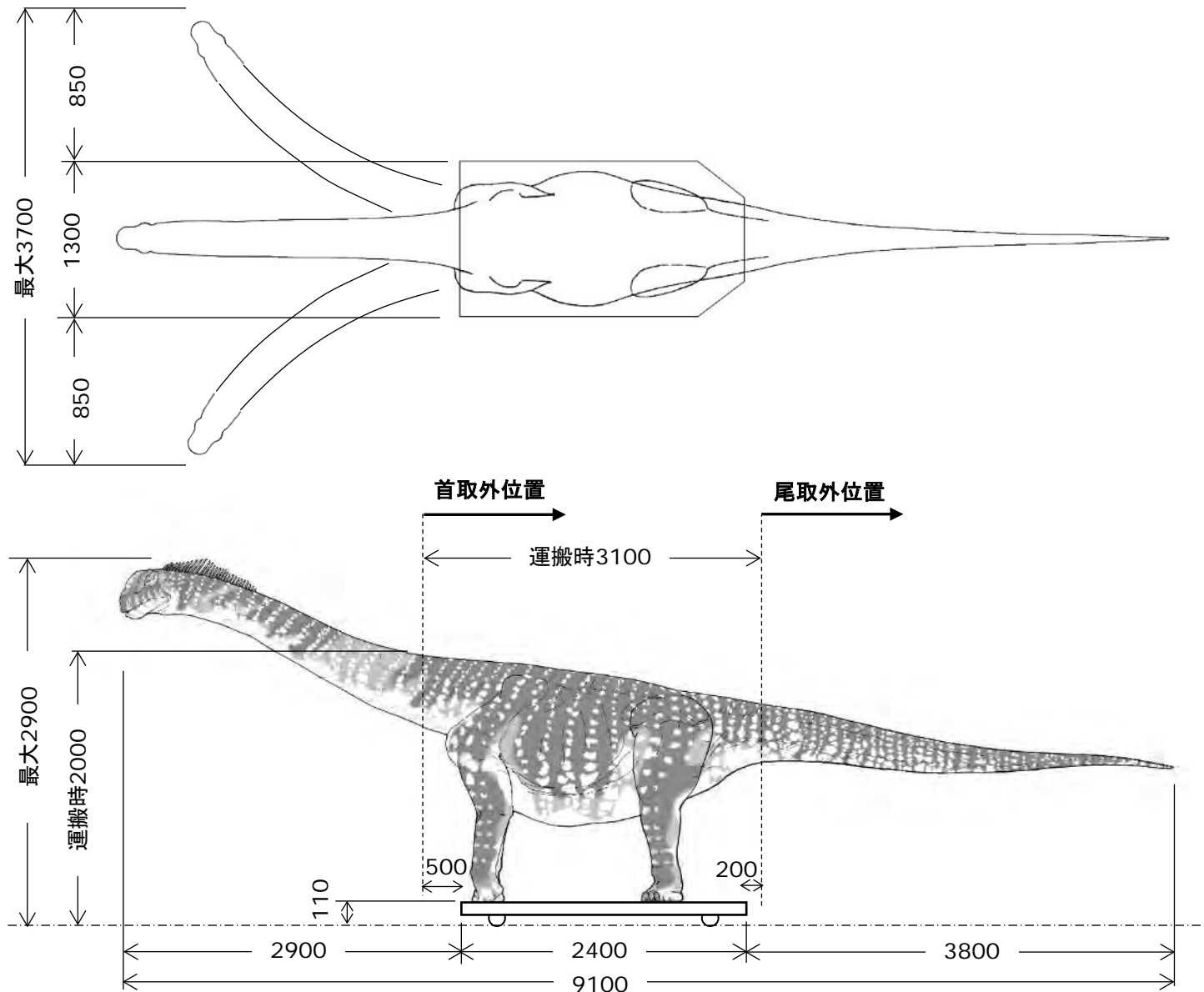

穏やかな植物食性の恐竜ですが捕食者からの危険に対しては、巨体で押しつぶしたり、長い尾で叩いたりして応戦したと思われます。

巨大な体から伸びている長い首を上下左右にゆっくりと動かし、大きな口を開けて鳴き声をあげます。

THE WORLD OF DINOSAURS

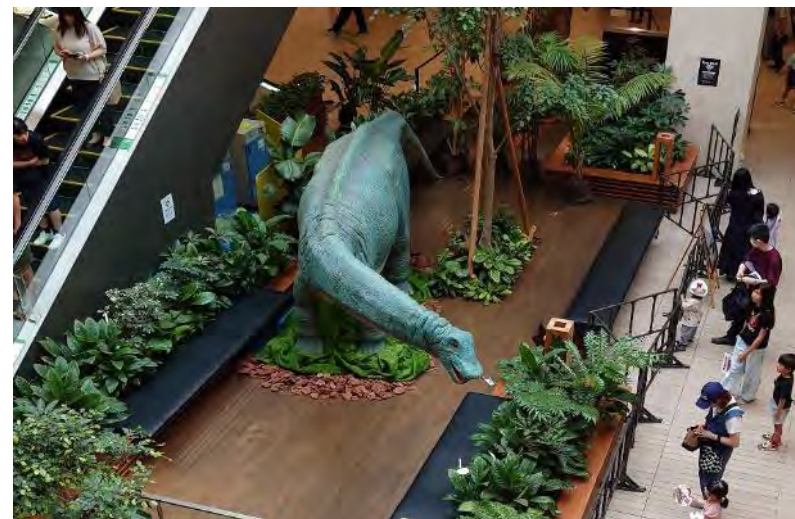
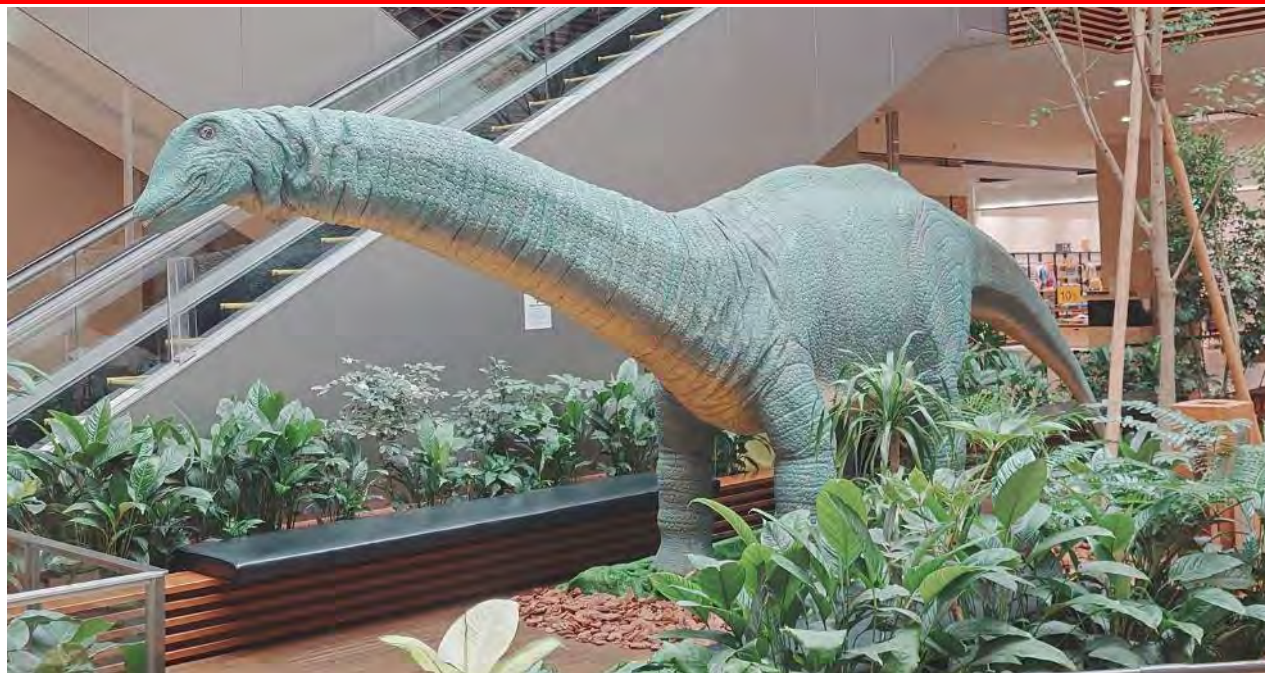

動刻No.	3092/3102
図面No.	277
重量	約 430 kg
必要電源 (単体使用時)	コントロール (AC100V 5A) コンプレッサ (三相三線200V 3.7kw)
設置搬送条件	・首、尾取外し ・首用運搬箱有
動き	首 : 上下左右 口 : 開閉(鳴き声) 目 : 左右
付属品	・コントロール(別置) ・エアコンプレッサあり ・スピーカ、ケーブル、ホース等
備考	・首用 運搬箱サイズ (W720×D2900×H720)

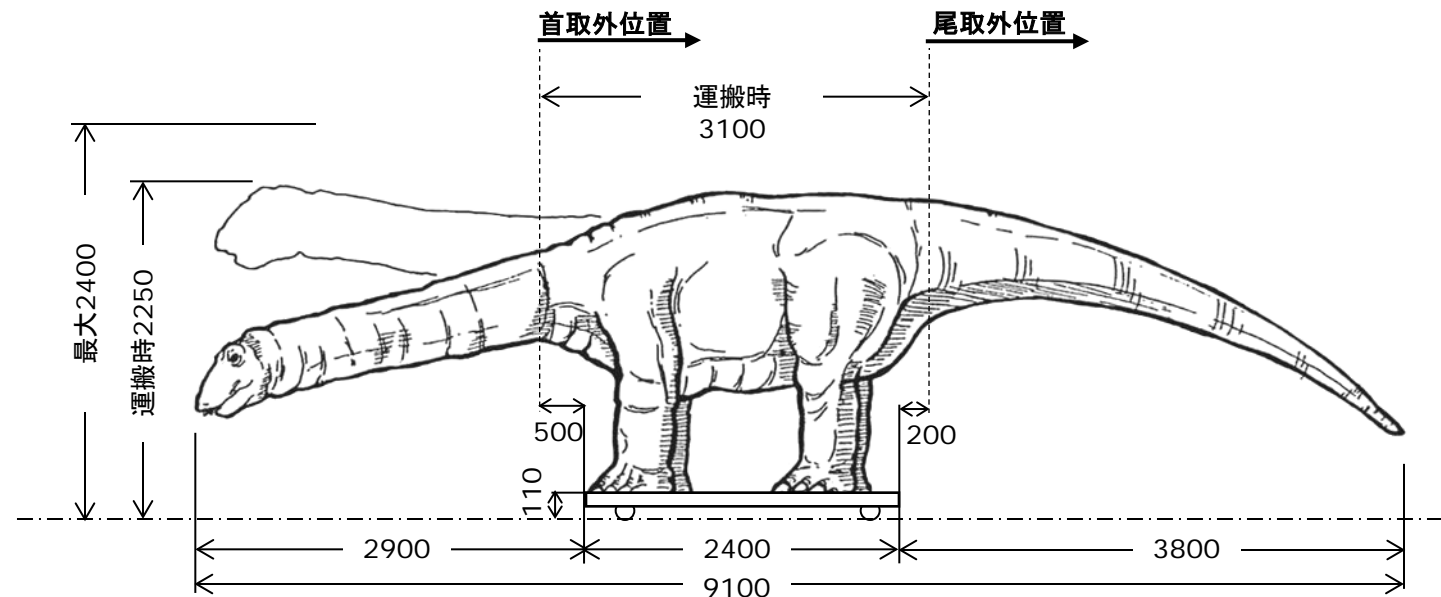
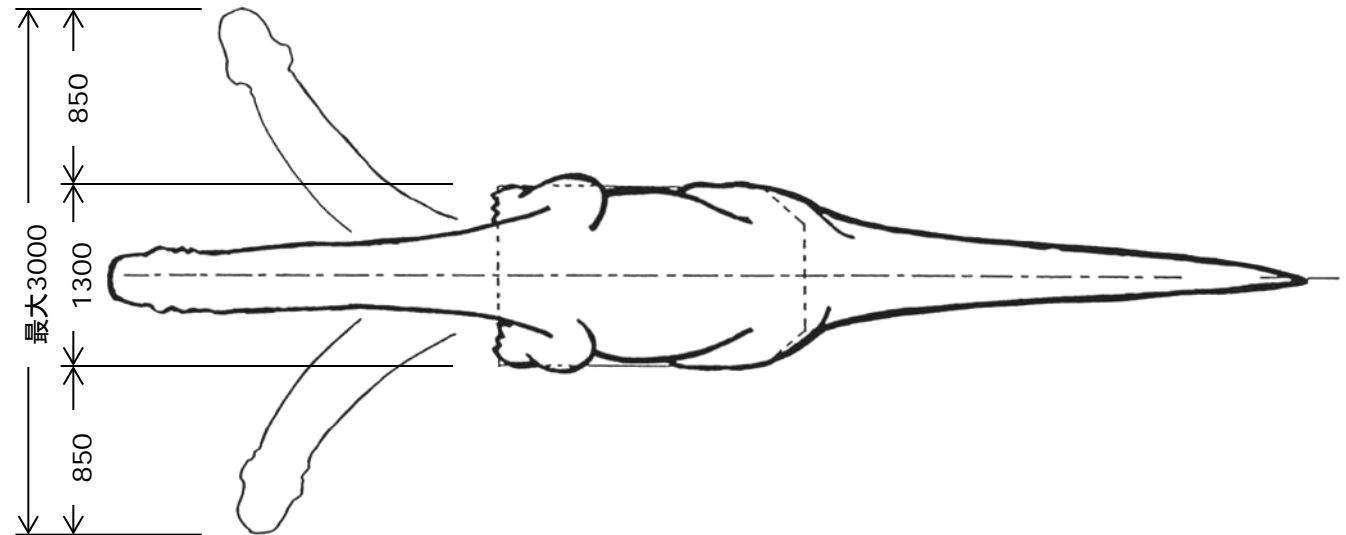

2026.05

恐竜シリーズ

Apatosaurus Young

アパトサウルスベビー

THE WORLD OF DINOSAURS

アパトサウルスは、およそ1億5千万年前のジュラ紀後期に生息していた竜脚類の恐竜です。

かわいいアパトサウルスの子どもの再現です。



2026.05

恐竜シリーズ

Apatosaurus Young

アパトサウルスベビー

THE WORLD OF DINOSAURS

動刻No.	3146
図面No.	282
重量	約 150 kg
必要電源 (単体使用時)	コントロール (AC100V 5A) コンプレッサ (100V0.75kw)
設置搬送条件	・尾取外し ・首用フレーム有
動き	首 : 上下左右 口 : 開閉(鳴き声)
付属品	・コントロール(別置) ・エアコンプレッサあり ・スピーカ、ケーブル、ホース等
備考	

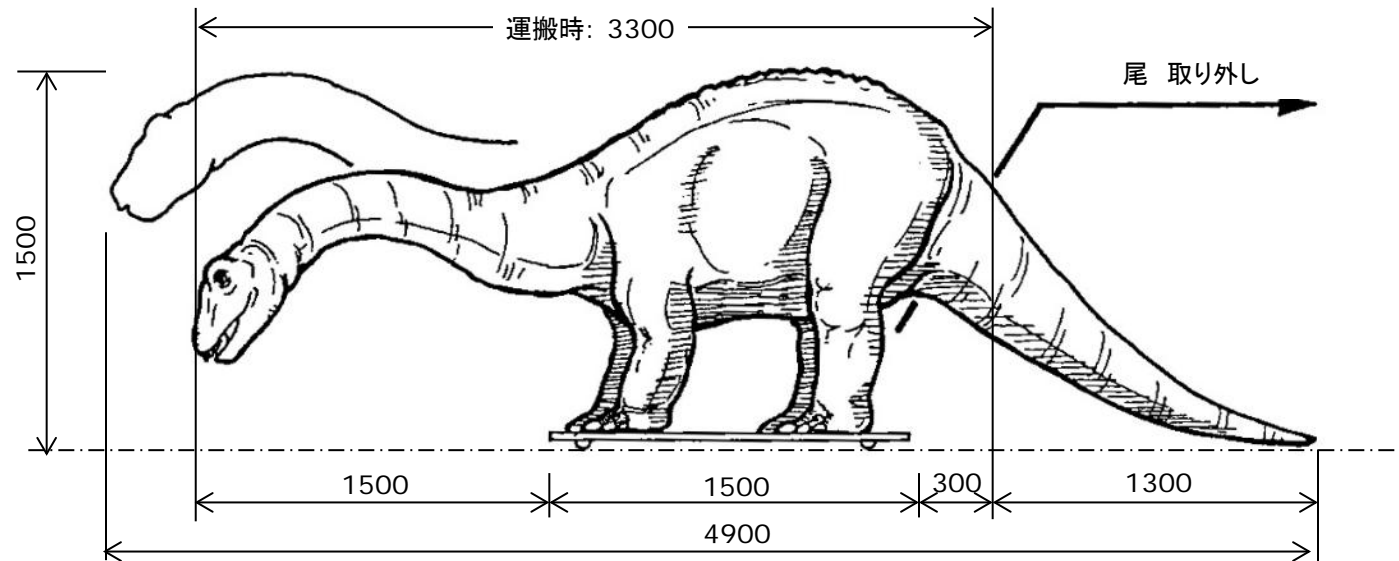
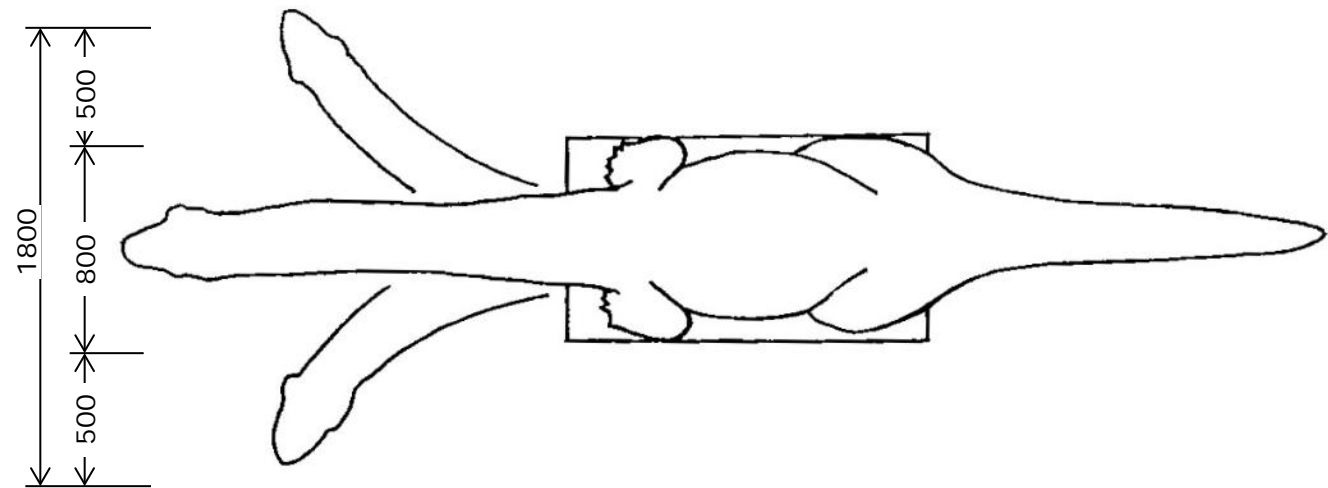

バロサウルスの子どもです。

滑らかに長い首を上下左右に大きく動かし、大きく口を開けて鳴き声をあげます。地面に生えている草を美味しそうに食べている動作で再現しています。

オプションでインタラクティブ機能を追加できます。

オプションのシダを倒すと、近づいて来てモグモグと書食事をします。シダを倒す時間によって、バロサウルスの反応が変わります。

THE WORLD OF DINOSAURS



【オプション】



動刻No.	4012
図面No.	
重量	約 600 kg
必要電源 (単体使用時)	コントロール (AC100V 5A) コンプレッサ (三相三線 200V3.7kw)
設置運搬条件	・尾・首 取外し ・運搬フレーム有
動き	口 : 開閉(鳴き声) 瞼 : 開閉 頭 : 上下左右ひねり 首 : 上下左右 体 : 左右 尾 : 左右
付属品	・コントロール(台座内蔵) ・エアコンプレッサ ・スピーカ、ケーブル、ホース等
備考	

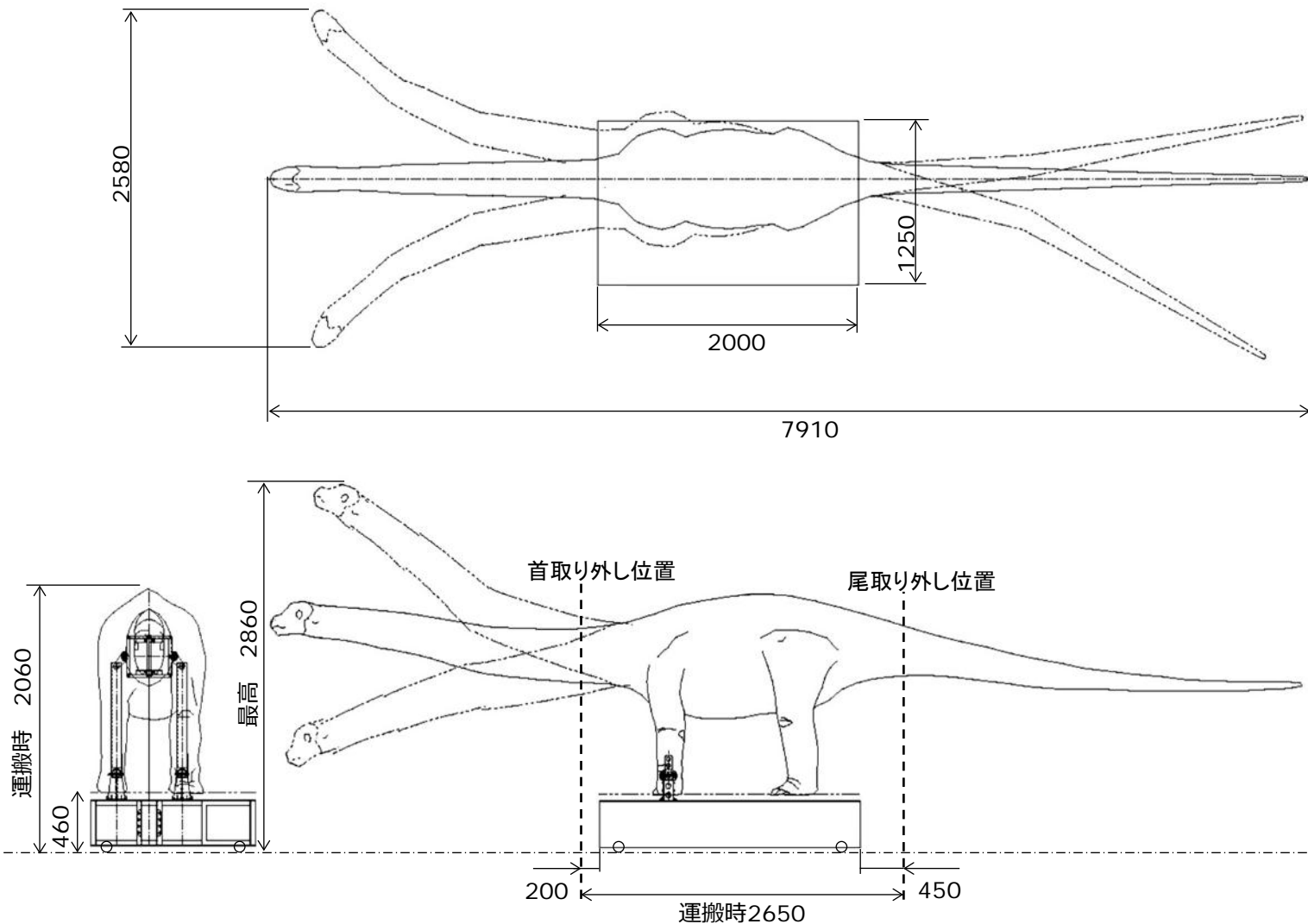

目の上に左右1本ずつと、鼻の上に短く太い角を1本持っている、草食恐竜です。

低い声でさげびながら、敵を威嚇しています。
最新学説をもとに、新たなプロポーションで再現しました。

レンタル恐竜のトリケラトプスの中では一番大きいサイズです。

THE WORLD OF DINOSAURS



動刻No.	100976
図面No.	
重量	約 400 kg
必要電源 (単体使用時)	コントロール (AC100V 5A) コンプレッサ (三相三線200V 3.7kw)
設置搬送条件	・運搬時尾取外し ・フォークリフトも しくはユニック車 での荷下ろし

動き	頭 : 上下
	首 : 上下左右・ひねり
	体 : 前後
	口 : 開閉(鳴き声)
	目 : 左右

付属品	・コントロール ・エアコンプレッサ ・スピーカ、ケーブル、ホース等
-----	-----------------------------------------

備考	
----	--

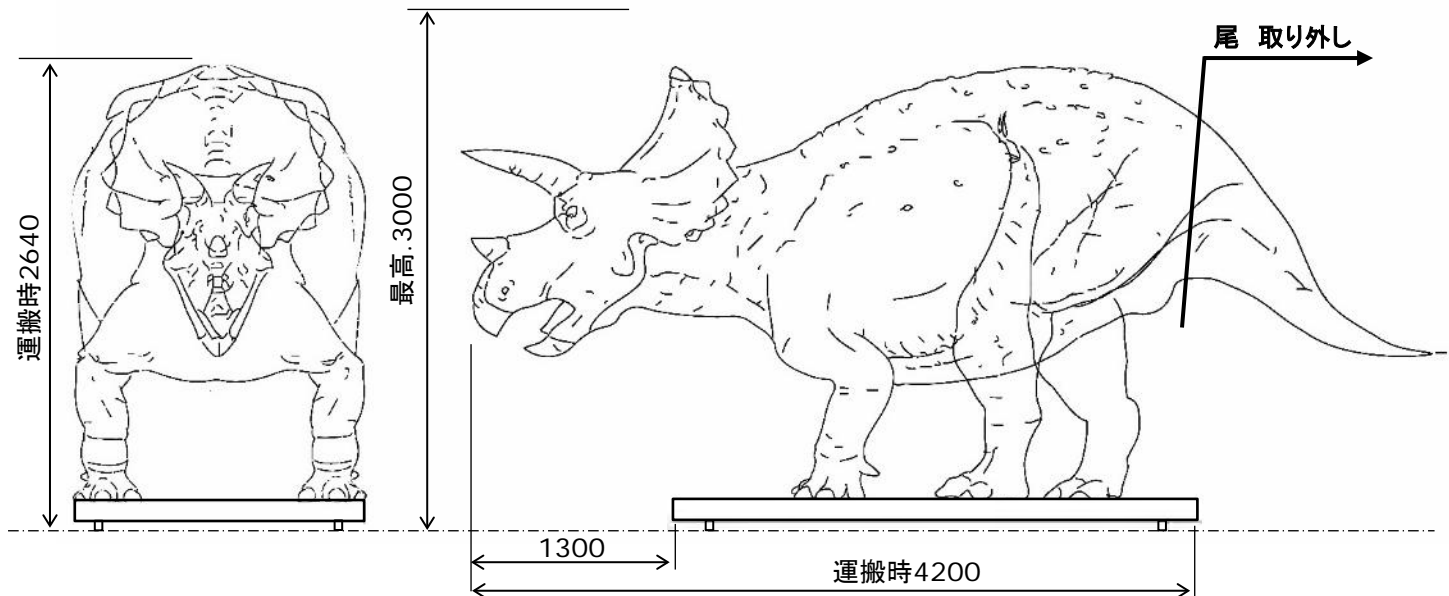
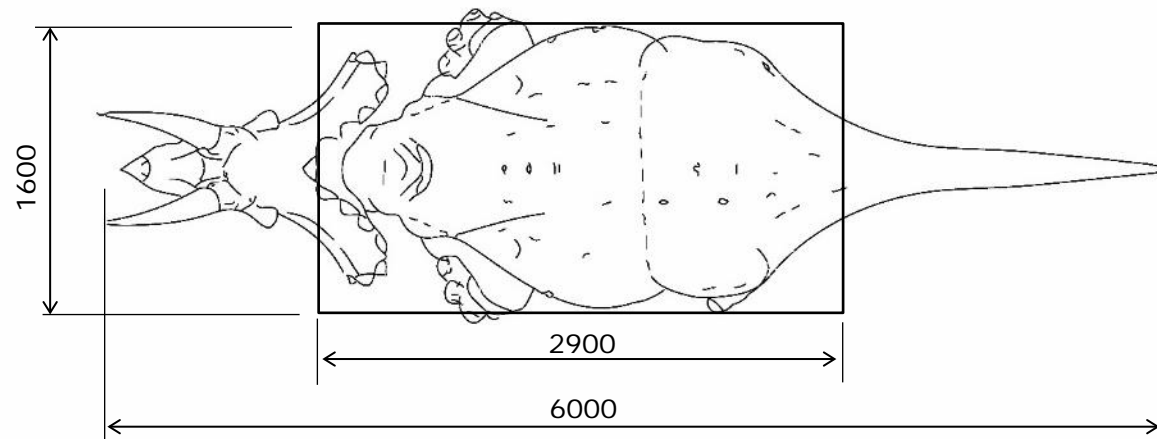

「3本のツノのある顔」という名前のついたトリケラトプスは、角竜の中でも最後の最大恐竜です。

上半身を立ち上がらせて、角を突きたてて威嚇する様子は、迫力満点です。

オプションでインタラクティブ機能を追加できます。

空気ガンで餌をあげると満腹メーターがたまり、満腹になると身体を持ち上げてオナラをブーッ！
巣の子供たちはオナラに大パニック！



【オプション】



2026.05

恐竜シリーズ

Toriceratops with nest

トリケラトプス（立）と巣

THE WORLD OF DINOSAURS

動刻No.	3815
図面No.	
重量	約 500 kg
必要電源 (単体使用時)	コントロール (AC100V 5A) コンプレッサ (三相三線 200V3.7kw) リザーブタンク (AC100V 3A)
設置運搬条件	・運搬時 尾取外し ・運搬フレーム有
動き	<トリケラトプス> 頭・首：上下左右・ひねり 体：上下 尾：左右 前肢：前後 口：開閉(鳴き声) 瞼：開閉 眼球：左右 <巣> 赤ちゃんや卵の揺れ
	付属品 ・コントロール(台座内蔵) ・エアコンプレッサ ・スピーカー、ケーブル、ホース等
備考	・トリケラトプス単体使用可 ・インタラクティブ機能あり

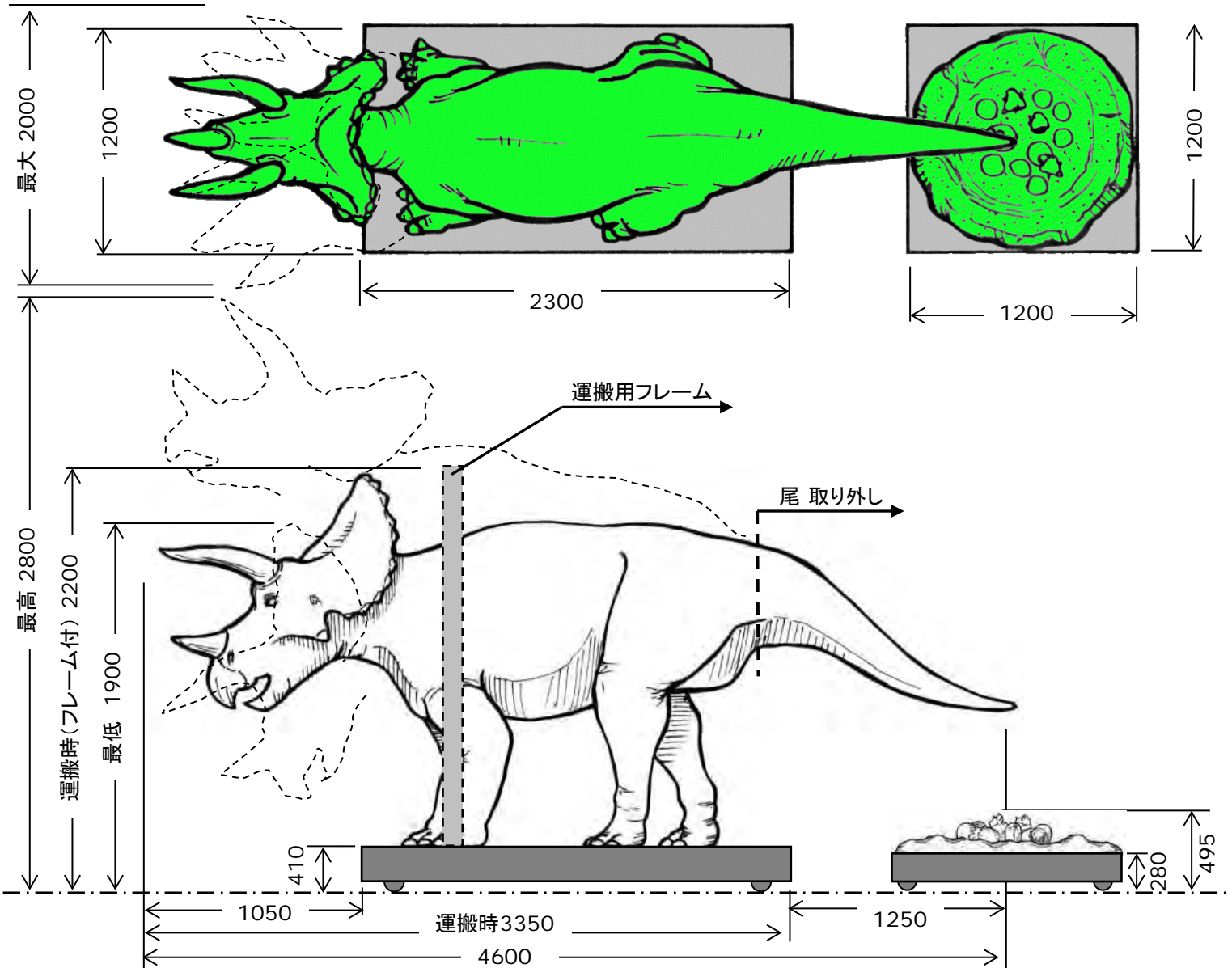

目の上に左右1本ずつと、鼻の上に短く太い角を1本持っている、草食恐竜です。目の上の角は非常に強く、発達した首の筋力を使い、頭を下げて突進し、敵を突き刺したとされています。

低い声でさげびながら、敵を威嚇しています。

全長4.3mで、使い勝手の良いサイズです。



動刻No.	3055
図面No.	372
重量	約 200 kg
必要電源 (単体使用時)	コントロール (AC100V 5A) コンプレッサ (三相三線 200V3.7kw)
設置搬送条件	・尾、首取外し ・首用フレーム有
動き	頭 : 上下 首 : 上下左右・ひねり 体 : 前後 口 : 開閉(鳴き声) 目 : 左右
付属品	・コントロール(別置) ・エアコンプレッサ ・スピーカ、ケーブル、ホース等
備考	短期間であれば、コンプレッサ 0.75kw+タンクで対応可能

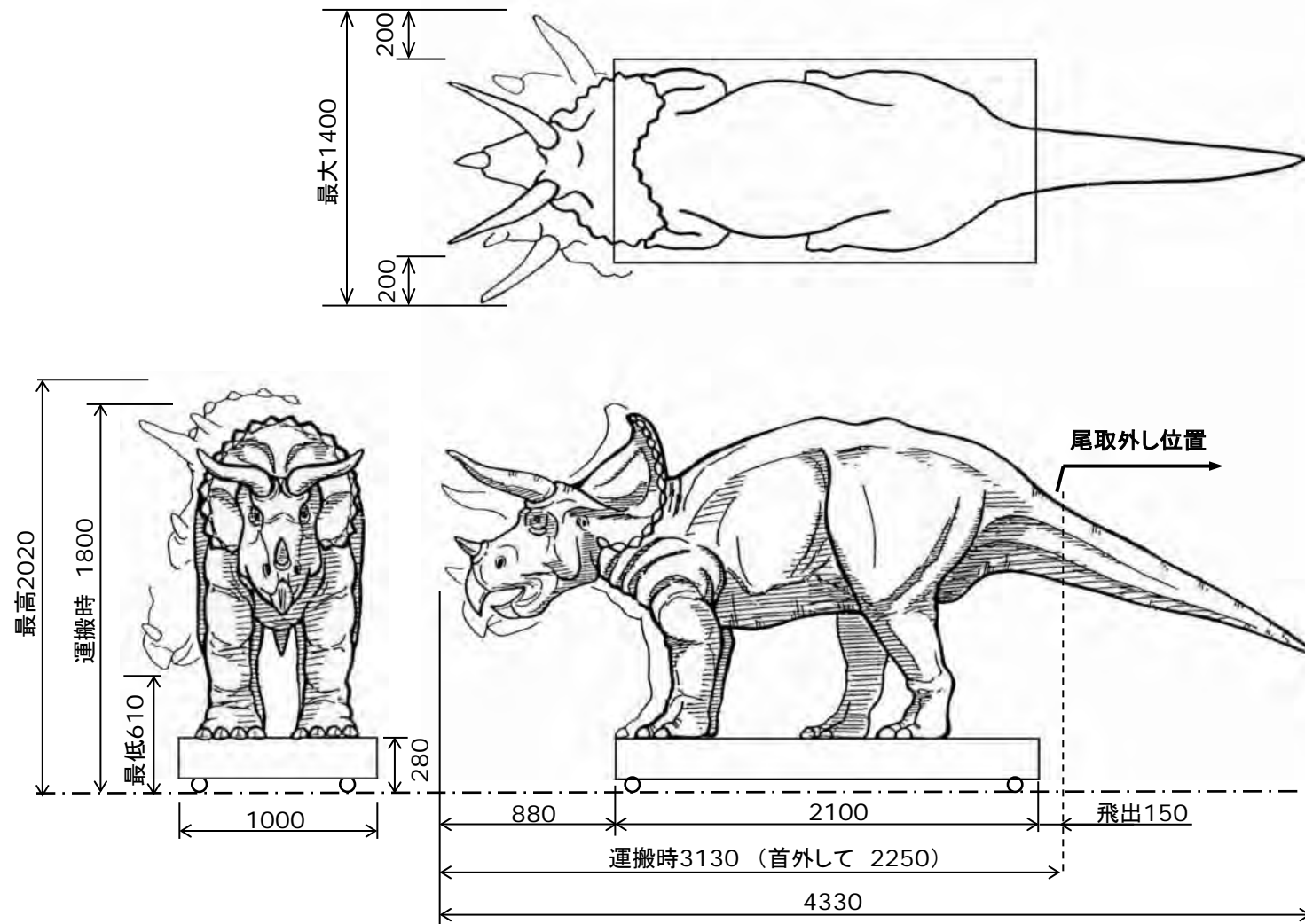

2026.05

恐竜シリーズ

Triceratops subadult

トリケラトプス亜成体

小さな赤ちゃんトリケラトプスに近づくと、亜成体のトリケラトプスが激高し、フリルに模様が浮かび上がります！

フリル表面に張り巡らされた血管から推測された仮説を元に再現しています。

また亜成体の復元として、特徴的な反り上がった角を再現しているのもポイントです。

THE WORLD OF DINOSAURS

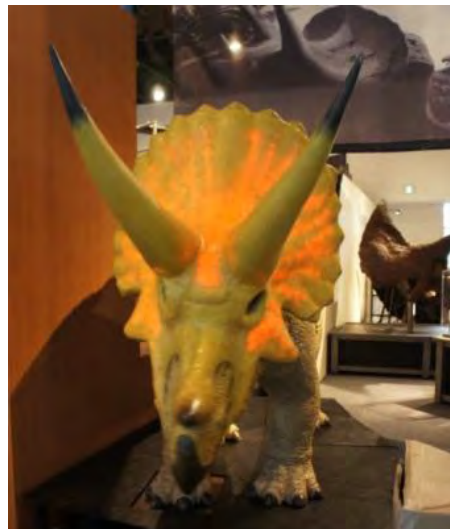

動刻No.	100664
図面No.	
重量	約 200 kg
必要電源 (単体使用時)	コントロール (AC100V 5A) コンプレッサ (三相三線 200V3.7kw)
設置搬送条件	・尾取り外し

動き	頭: 上下左右 首: 上下左右ひねり 体: 前後 口: 開閉(鳴き声) 目: 左右 フリル: 色変わり

付属品	・コントロール(別置) ・エアコンプレッサ ・スピーカ、ケーブル、ホース等
-----	---------------------------------------------

備考	ベビーは動作なし
----	----------

眠っているトリケラベビー

近接センサ付き(会場にて現合取付)
※静刻につき動作ナシ、台座ナシ

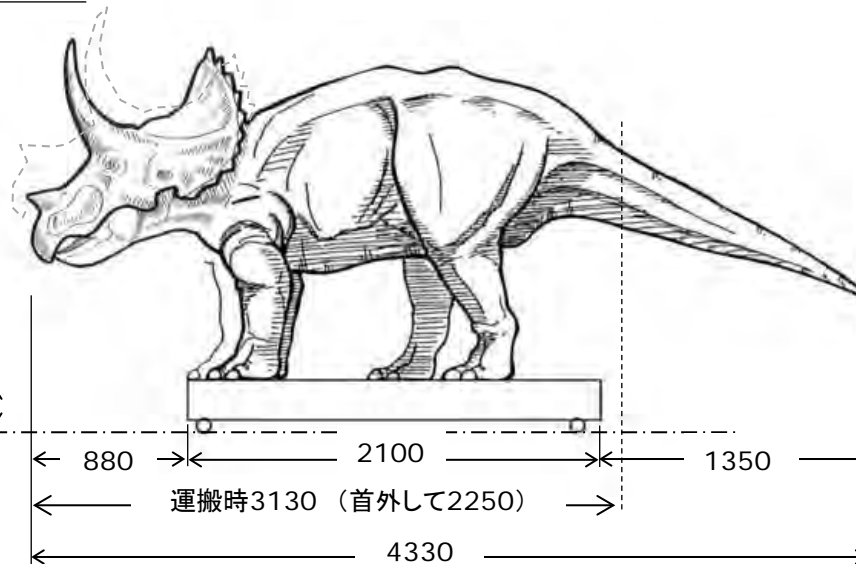
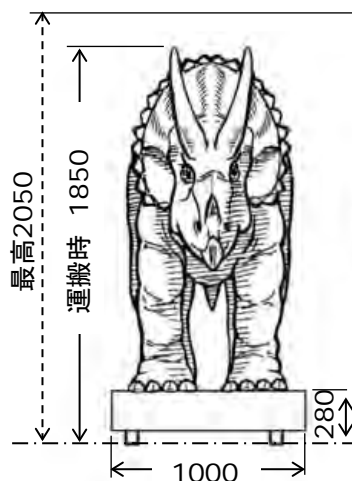
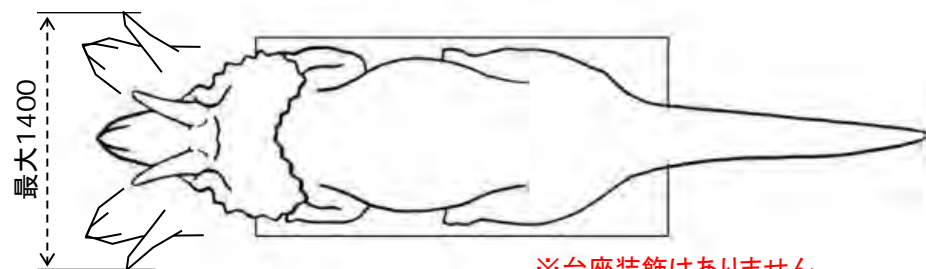
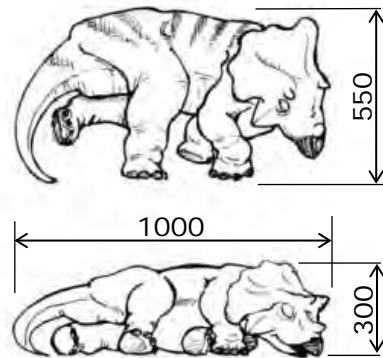

2026.05

恐竜シリーズ

Toriceratops young

トリケラトプスベビー

おとなしい性格の草食恐竜、
トリケラトプスの子どもです。
親恐竜の近くで、一生懸命
声を出し、甘えます。

THE WORLD OF DINOSAURS

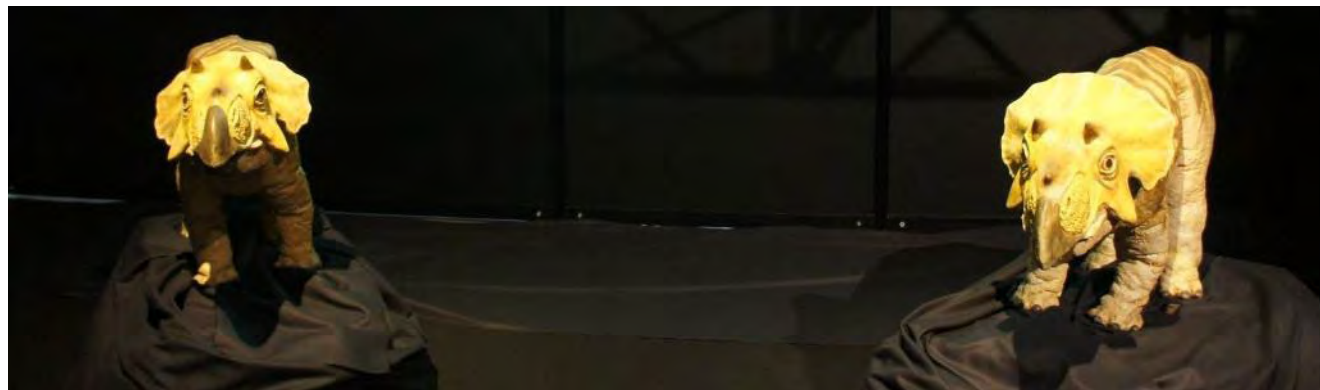

2026.05

恐竜シリーズ

Toriceratops young

トリケラトプスベビー

THE WORLD OF DINOSAURS

動刻No.	100663-0 100663-1
図面No.	
重量	1体 約 50 kg
必要電源 (単体使用時)	コントロール (AC100V 5A) コンプレッサ (AC100V 0.75KW)
設置搬送条件	
動き	頭:上下左右 首:上下左右ひねり 体:上下左右 口:開閉(鳴き声)
付属品	・コントロール ・エアコンプレッサ ・スピーカ、ケーブル、ホース等
その他	

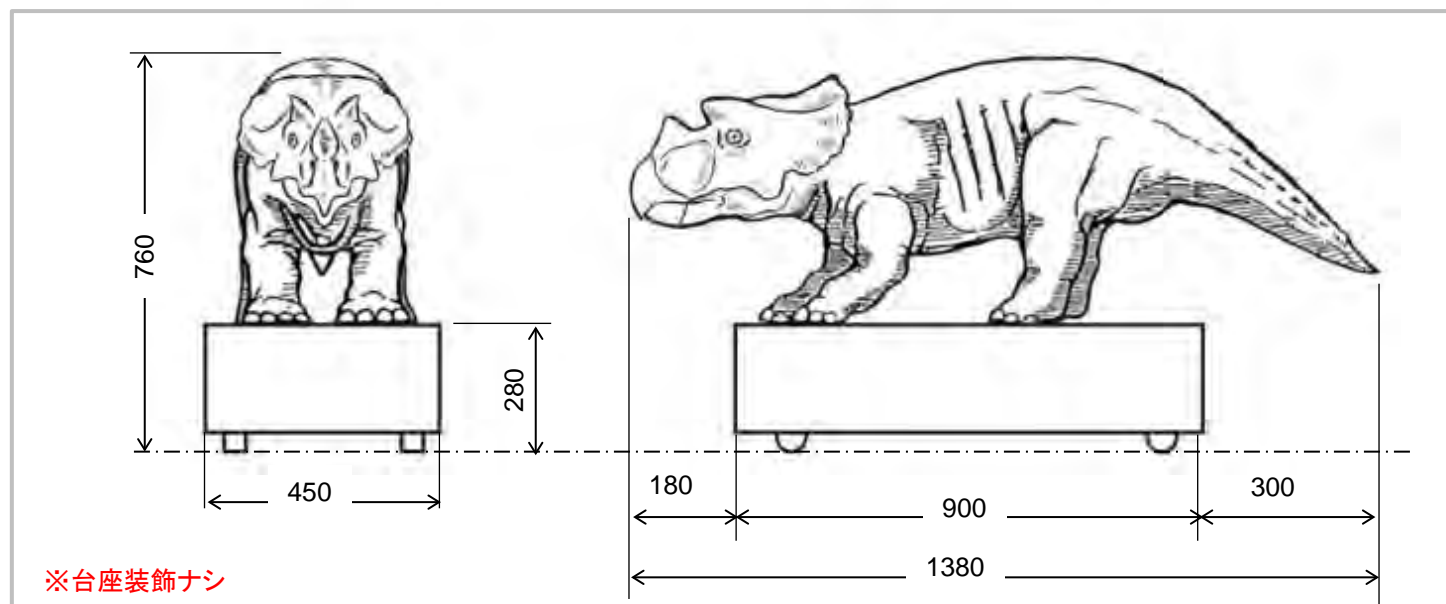

剣竜類で有名なステゴサウルス。

周りを見渡しなが、4本のトゲのある尻尾を振り、鳴き声をあげます。

全長5.7mのサイズで、迫力ある大きさです。

THE WORLD OF DINOSAURS

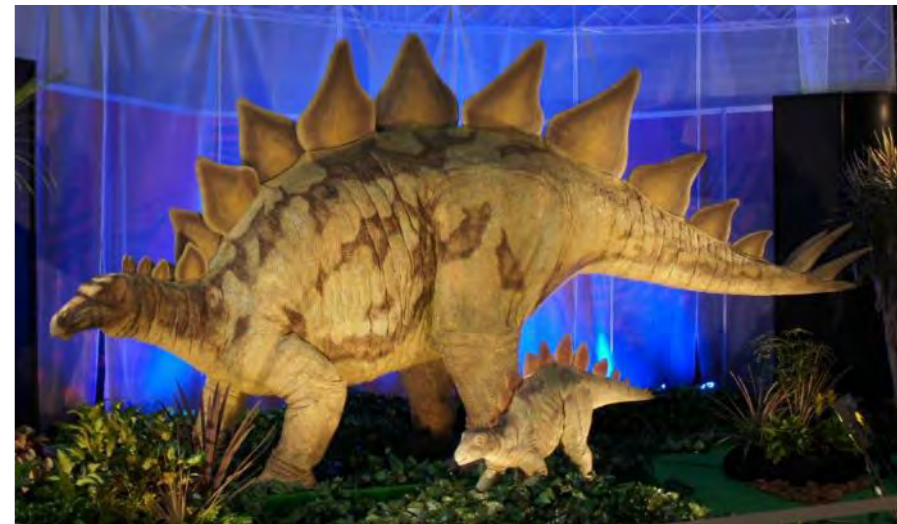

動刻No.	3310
図面No.	326
重量	約 580 kg
必要電源 (単体使用時)	コントロール (AC100V 5A) コンプレッサ (三相三線200V 3.7kw)
設置搬送条件	・尾/背びれ取外し

動き	体 : 左右 頭 : 上下左右 口 : 開閉(鳴き声) 前肢 : 踏み出し 尻尾 : 左右
----	-----------------------------------------------------------

付属品	<ul style="list-style-type: none"> ・コントロールボックス(別置) ・エアコンプレッサあり ・スピーカ、ケーブル、ホース等
-----	-----------------------------------------------------------------------------------------------------------------

備考	
----	--

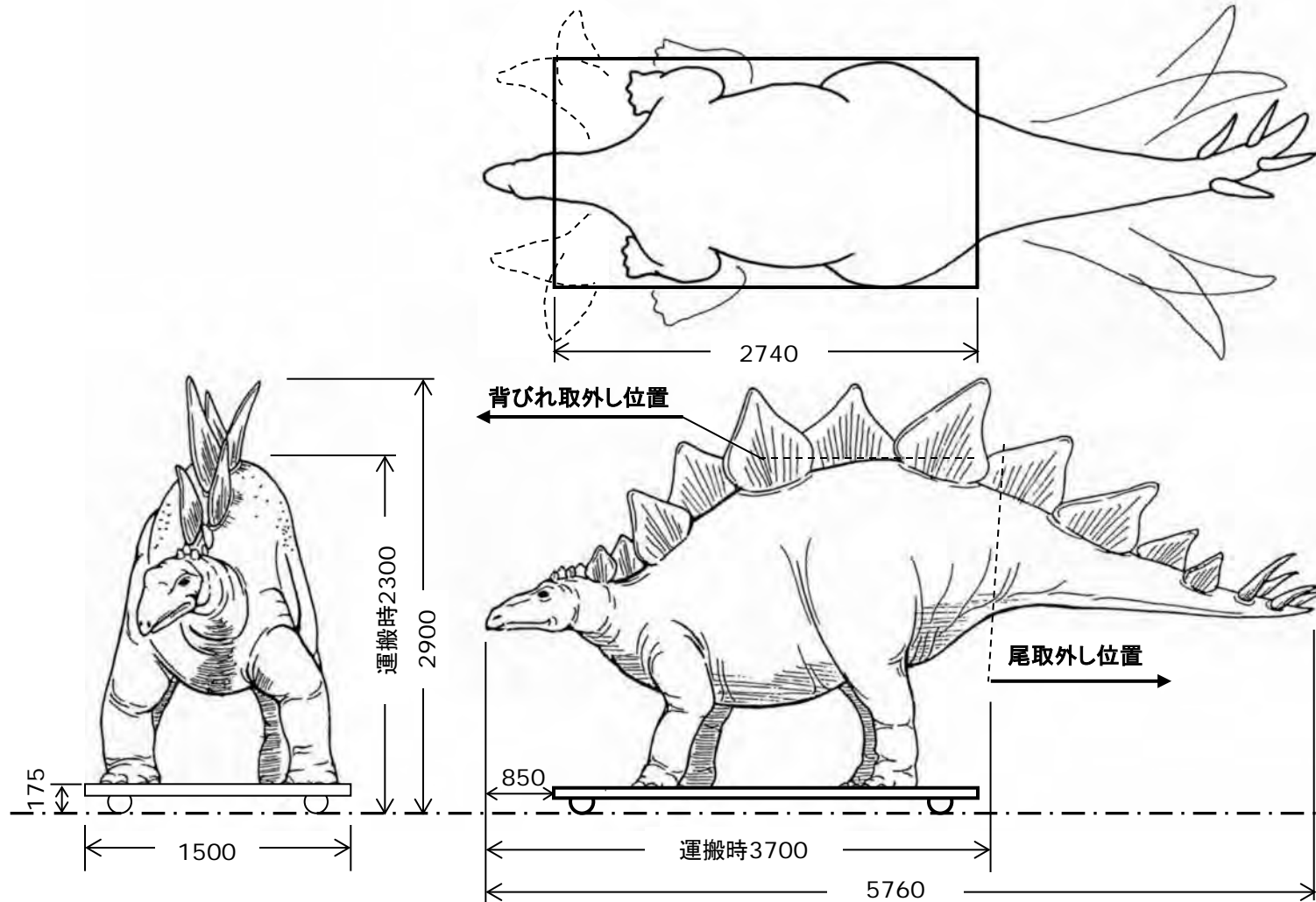

周りを見渡しなが、4本のトゲのある尻尾を振り、鳴き声をあげます。

全長3.6mでどこの会場にも入りやすい使い勝手の良いアイテムです。



THE WORLD OF DINOSAURS

動刻No.	3007/3147
図面No.	318
重量	約 200 kg
必要電源 (単体使用時)	コントロール (AC100V 5A) コンプレッサ (100V 0.75kw)
設置搬送条件	・尾 取外し

動き	体 : 左右 首 : 左右 頭 : 上下左右 口 : 開閉(鳴き声) 目 : 左右 前肢 : 踏み出し 尻尾 : 左右
----	-------------------------------------------------------------------------------

付属品	・コントロールボックス(別置) ・エアコンプレッサあり ・スピーカ、ケーブル、ホース等
-----	---------------------------------------------------

備考	
----	--

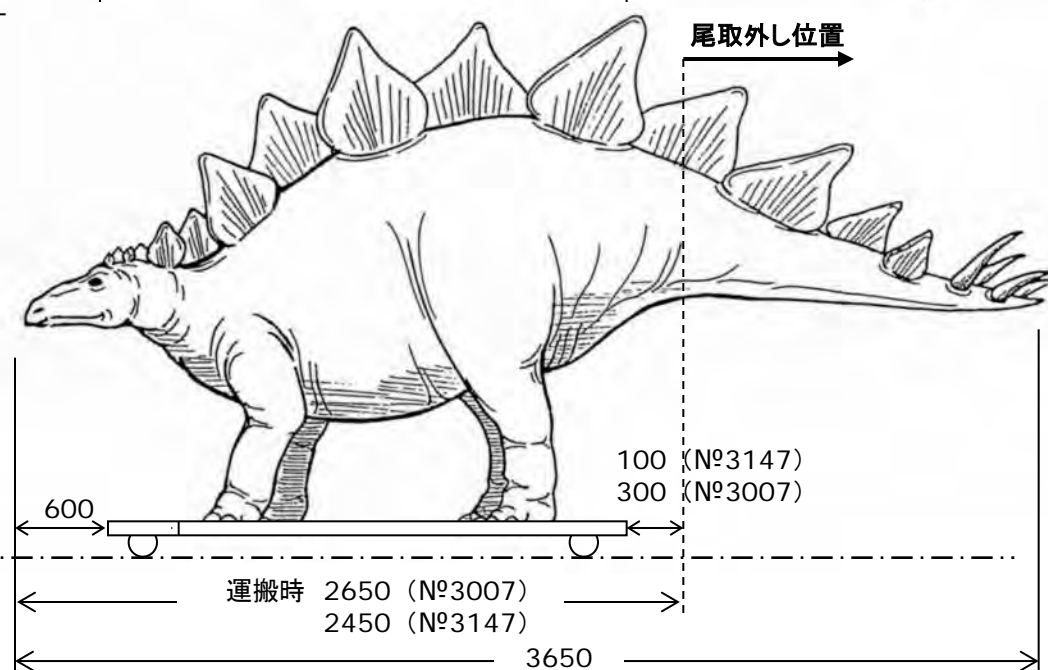
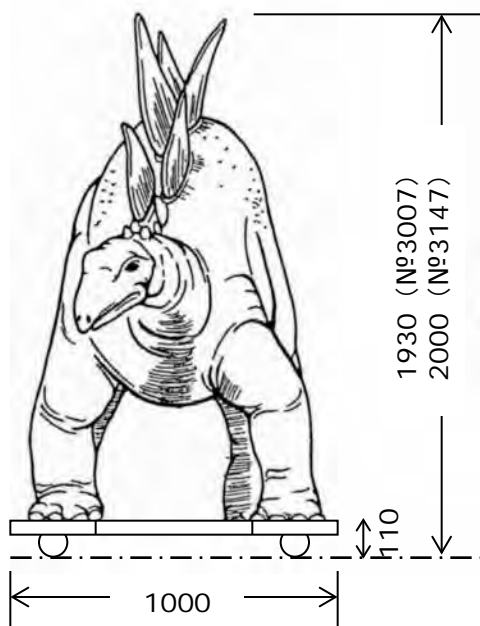
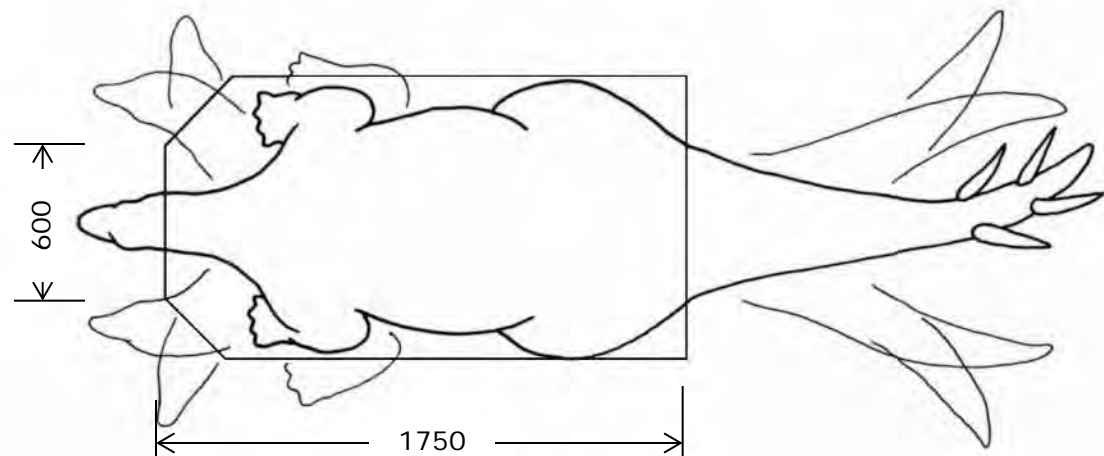

モータータイプの
ステゴサウルス・ロボットが
登場！

電源工事不要！
通常の100V15Aコンセント
で動かすことができるので、
使用場所を選びません。

最小運搬寸法は
W2000×D900×H
1950mm。
コンパクトになるので、多く
のエレベーターに乗せること
ができます。

最新学説にそったリアルな
見た目。
モーターならではの滑らかな
動作で再現しています。

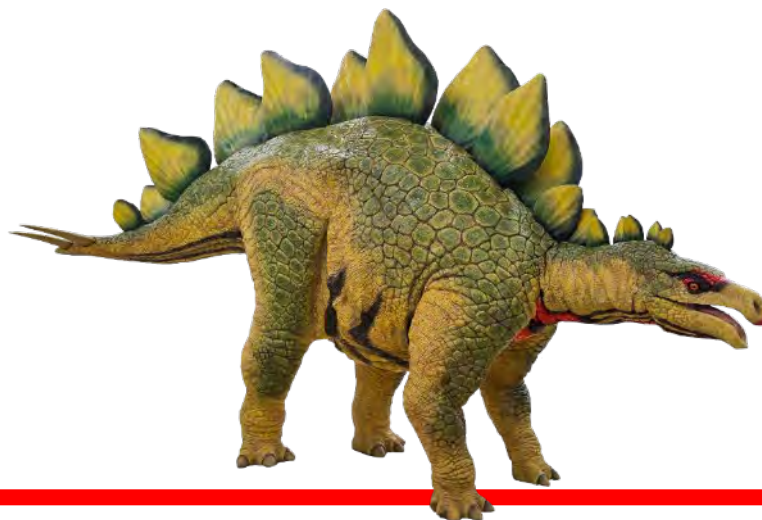

THE WORLD OF DINOSAURS

2026.05

恐竜シリーズ

Stegosaurus1/2

ステゴサウルス1/2 (モータ)

THE WORLD OF DINOSAURS

動刻No.	101044
重量	約 220 kg
必要電源 (単体使用時)	本体・コントロール (AC100V 定格5A/最大15A)
設置搬送条件	・運搬時 尾取外し 運搬最小寸法 W2000×D900× H1950
動き	頭 上下(首と連動) 首 左右 左前脚 前後 尾 左右 口 開閉(鳴き声)
付属品	・コントロール(台座内蔵) ・センサ(コード7m) ・スピーカ、ケーブル、等
備考	

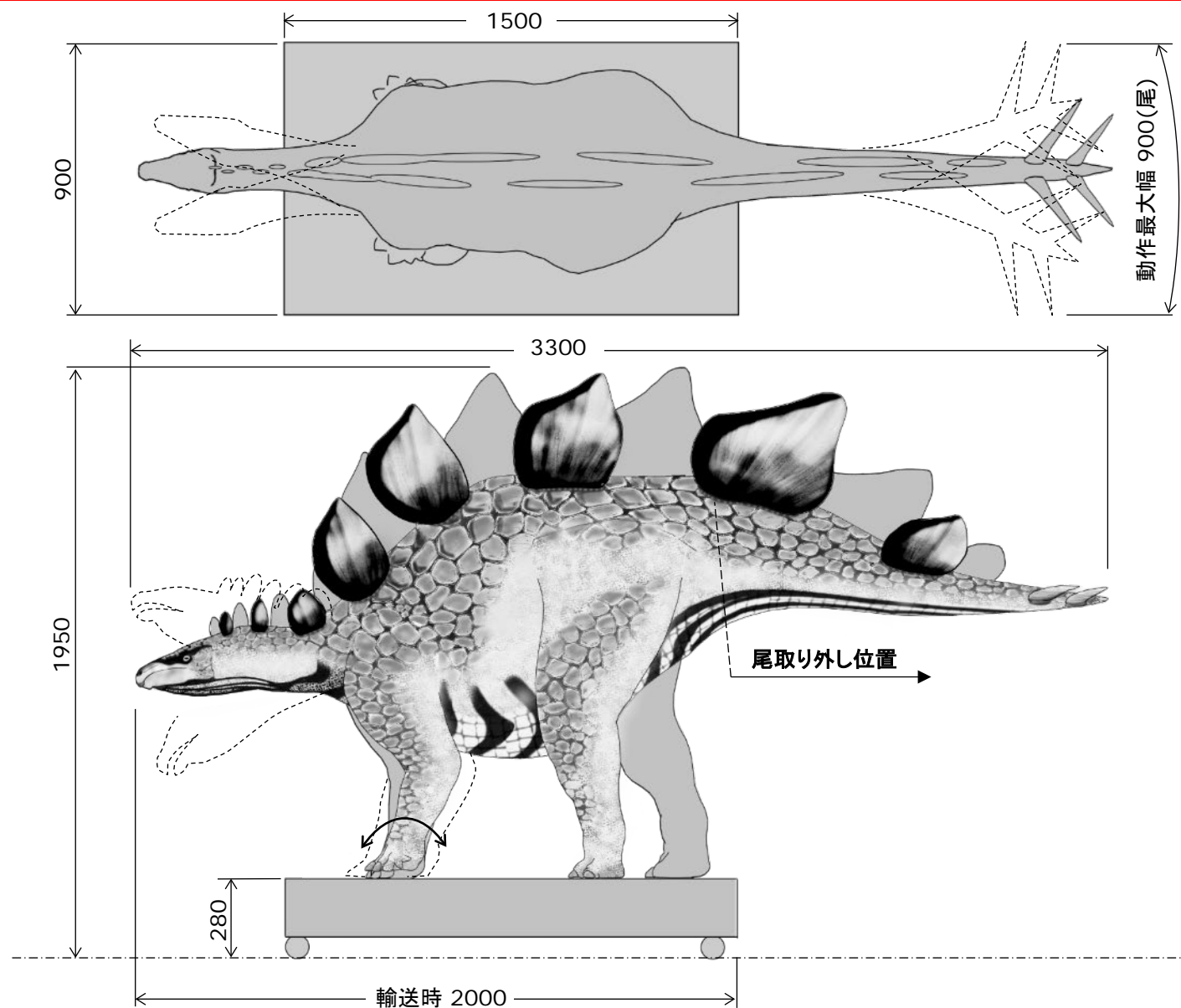

2026.05

恐竜シリーズ

Stegosaurus Young

ステゴサウルスベビー

THE WORLD OF DINOSAURS

草食恐竜、ステゴサウルスの子どもですが、特徴的な装甲が既に見られます。

周りを気にしながら、声を上げます。



2026.05

恐竜シリーズ

Stegosaurus Young

ステゴサウルスベビー

THE WORLD OF DINOSAURS

動刻No.	3078
図面No.	387
重量	約 85 kg
必要電源 (単体使用時)	コントロール (AC100V 5A) コンプレッサ (100V 0.75kw)
設置搬送条件	
動き	頭 :上下 首 :左右 体 :上下 口 :開閉(鳴き声)
付属品	・コントロールボックス(別置) ・エアコンプレッサ ・スピーカ、ケーブル、ホース等
備考	

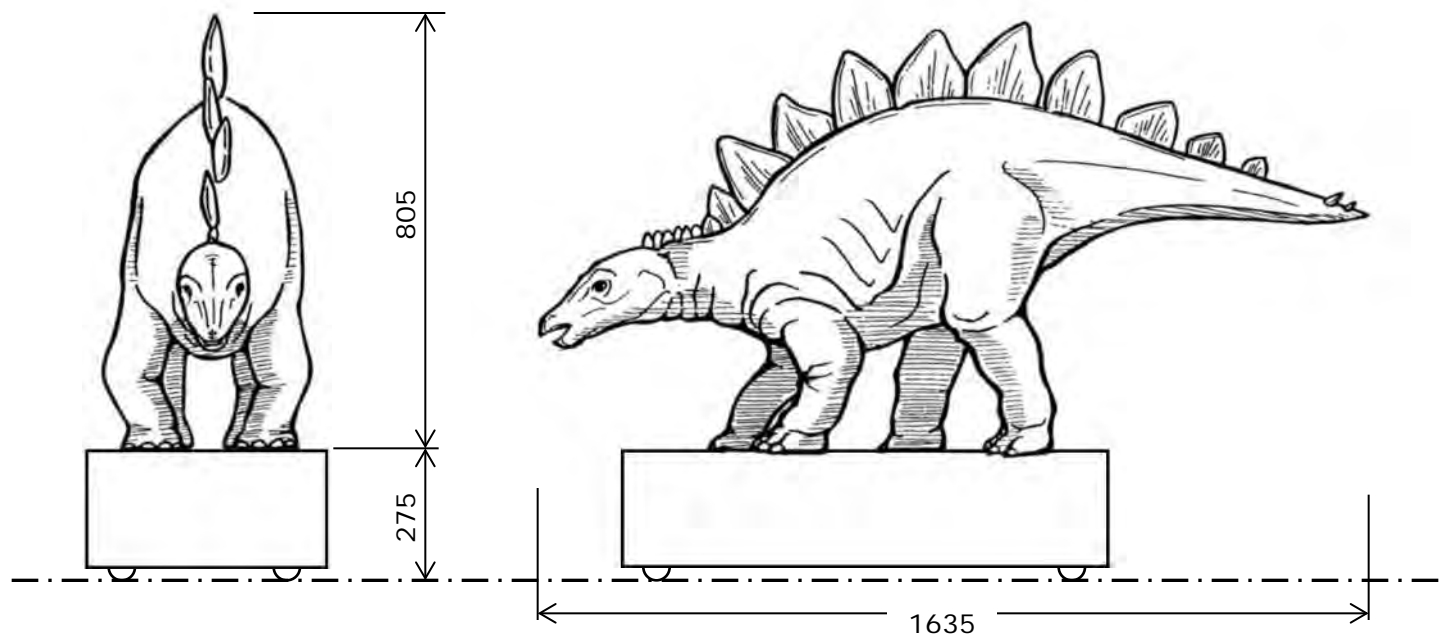
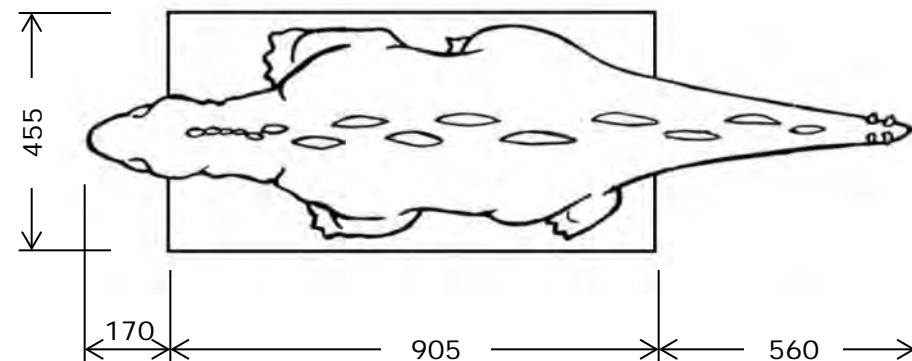

2026.05

恐竜シリーズ

Wuerhosaurus Young

ウエロサウルスベビー

THE WORLD OF DINOSAURS

草食恐竜、ウエロサウルスの子どもです。

周りを気にしながら、声を上げます。



2026.05

恐竜シリーズ

Wuerhosaurus Young

ウエロサウルスベビー

THE WORLD OF DINOSAURS

動刻No.	3560
図面No.	387
重量	約 85 kg
必要電源 (単体使用時)	コントロール (AC100V 5A) コンプレッサ (100V 0.75kw)
設置搬送条件	
動き	頭 :上下 首 :左右 口 :開閉(鳴き声)
付属品	・コントロールボックス ・エアコンプレッサ ・スピーカ、ケーブル、ホース等 一式
備考	

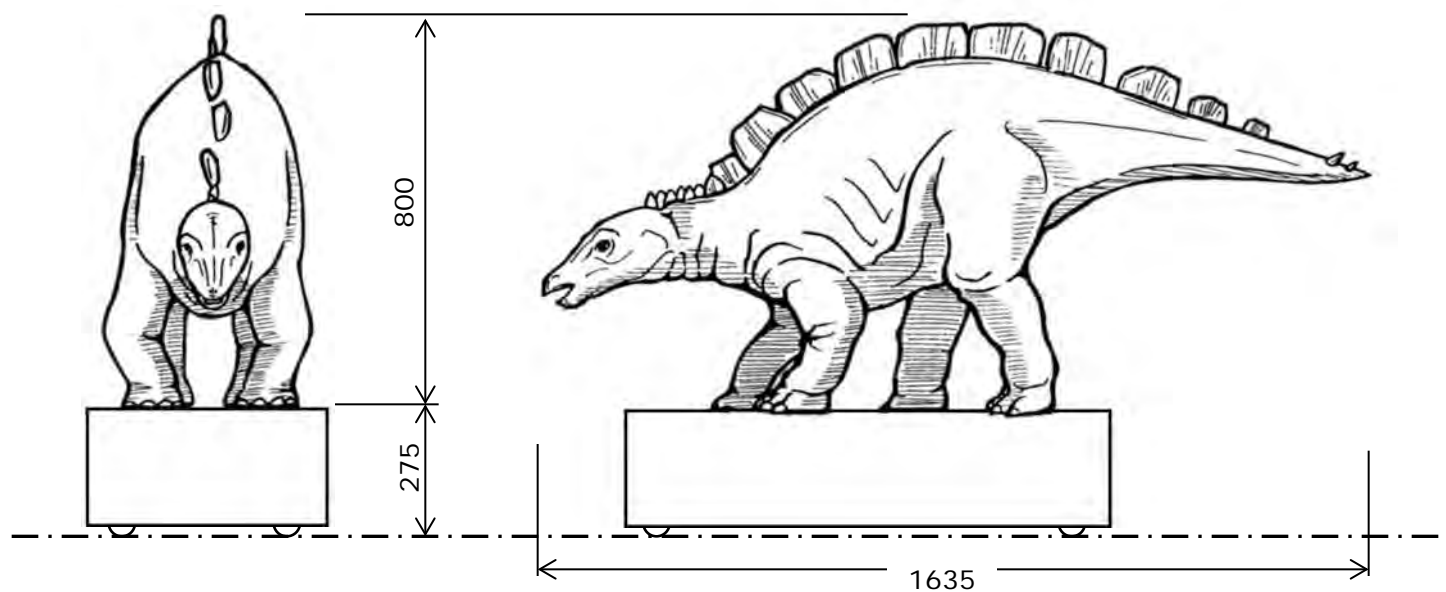
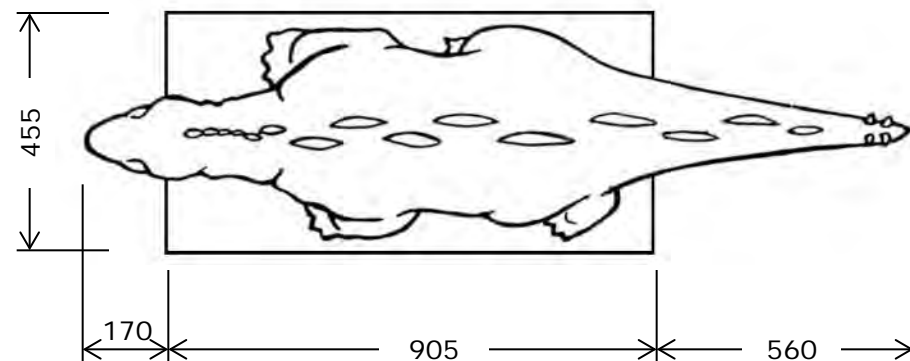

2026.05

恐竜シリーズ

Ankylosaurus

アンキロサウルス（モーター）

モータータイプの
アンキロサウルス・ロボット
が登場！

電源工事不要！
通常の100V15Aコンセント
で動かすことができるので、
使用場所を選びません。

最新学説にそったリアルな
見た目。
モーターならではの滑らかな
動作で再現しています。

THE WORLD OF DINOSAURS



2026.05

恐竜シリーズ

Ankylosaurus

アンキロサウルス（モーター）

THE WORLD OF DINOSAURS

動刻No.	101045
重量	約 255 kg
必要電源 (単体使用时)	
設置搬送条件	・運搬時 尾取外し

動き	首 : 上下 口 : 開閉(鳴き声) 瞼 : 開閉 胴体 : 上下 前肢 : 屈伸 尾 : 左右
----	-----------------------------------------------------------------

付属品	・コントロール(台座内蔵) ・スピーカ、ケーブル、等
備考	

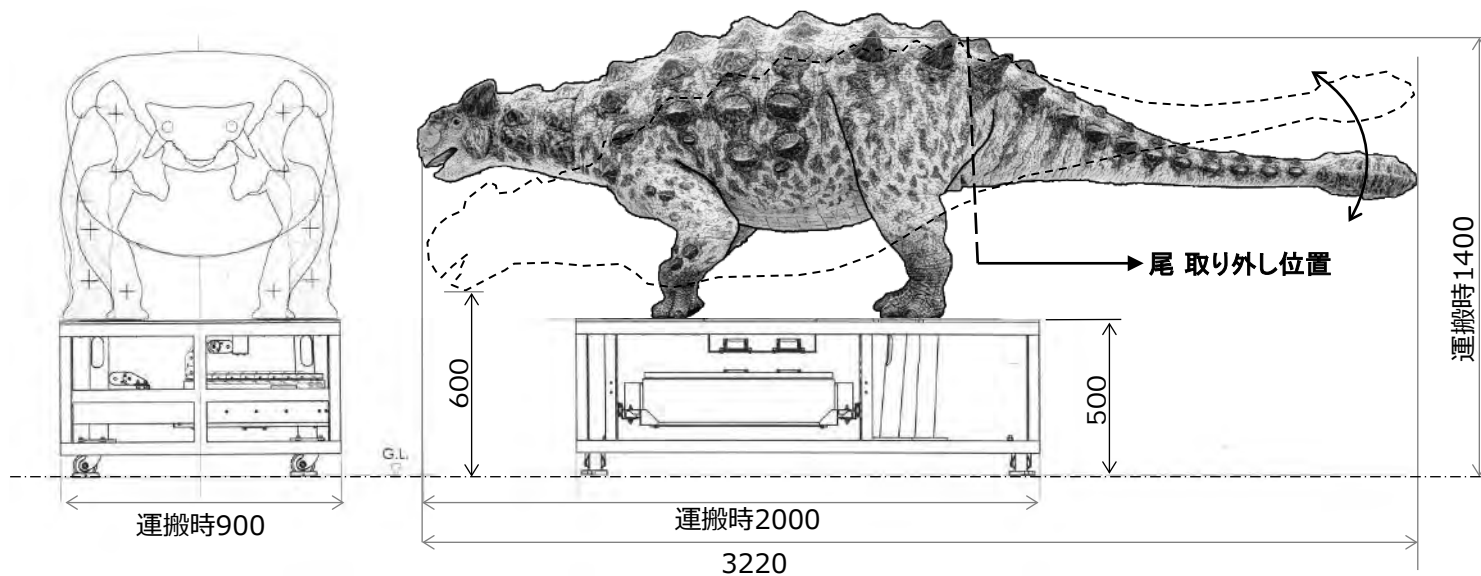
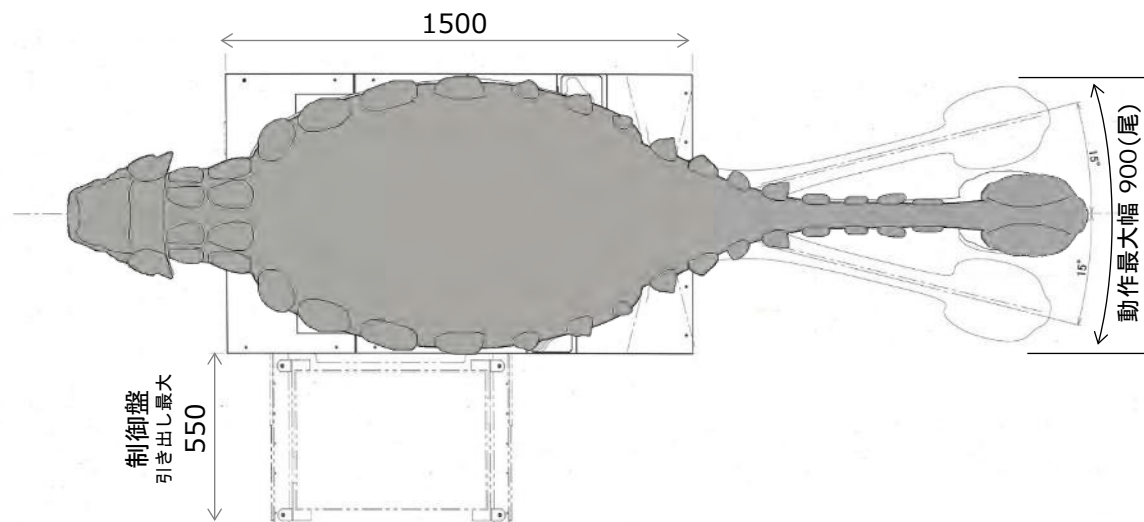

1978年に発見された営巣地が、恐竜が子育てをしていたことを示しているとして注目を浴びた、穏やかな性質の草食恐竜です。

巣の中ではふ化しかけの赤ちゃんが、一生懸命たまごの殻を割ろうとしています。母親のマイアサウラは、巣を守るために辺りに注意をはらっています。

THE WORLD OF DINOSAURS



2026.05

恐竜シリーズ

Maiasaura with nest

マイアサウラと巣

THE WORLD OF DINOSAURS

動刻No.	3523/24
図面No.	330
重量	親190kg 巣130kg
必要電源 (単体使用時)	コントロール (AC100V 5A) コンプレッサ (三相三線 200V3.7kw)
設置搬送条件	・運搬フレーム有 ・尾 取り外し

動き	体	:上下左右
	頭	:上下左右
	前肢	:上下
	口	:開閉(鳴き声)
	巣	:卵揺れ :ベビー揺れ

付属品	<ul style="list-style-type: none"> ・コントロールボックス(別置) ・エアコンプレッサあり ・スピーカ、ケーブル、ホース等
-----	-----------------------------------------------------------------------------------------------------------------

備考	
----	--

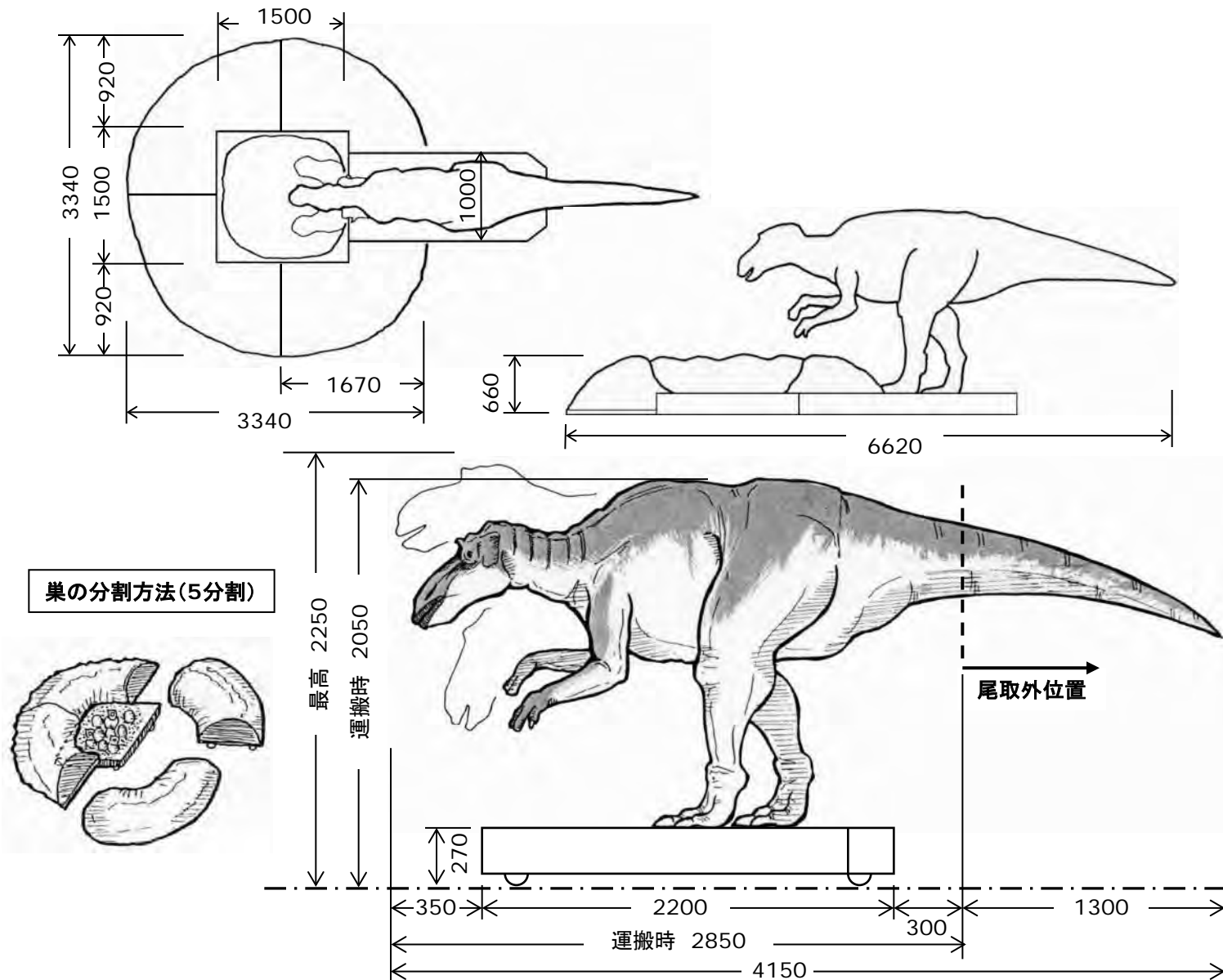

穏やかな性質の草食恐竜、
マイアサウラの子どもです。

巣の周りで、遊んでいます。



2026.05

恐竜シリーズ

Maiasaura Young

マイアサウラベビー

THE WORLD OF DINOSAURS

動刻No.	3032 3033 3249 3250
図面No.	305
重量	各約 90 kg
必要電源 (単体使用時)	コントロール (AC100V 5A) コンプレッサ (100V 0.75kw)
設置搬送条件	
動き	体 : 上下 頭 : 上下左右 口 : 開閉(鳴き声) 前肢 : 上下
付属品	・コントロールボックス (2体共通/別置) ・エアコンプレッサあり ・スピーカ、ケーブル、ホース等
備考	

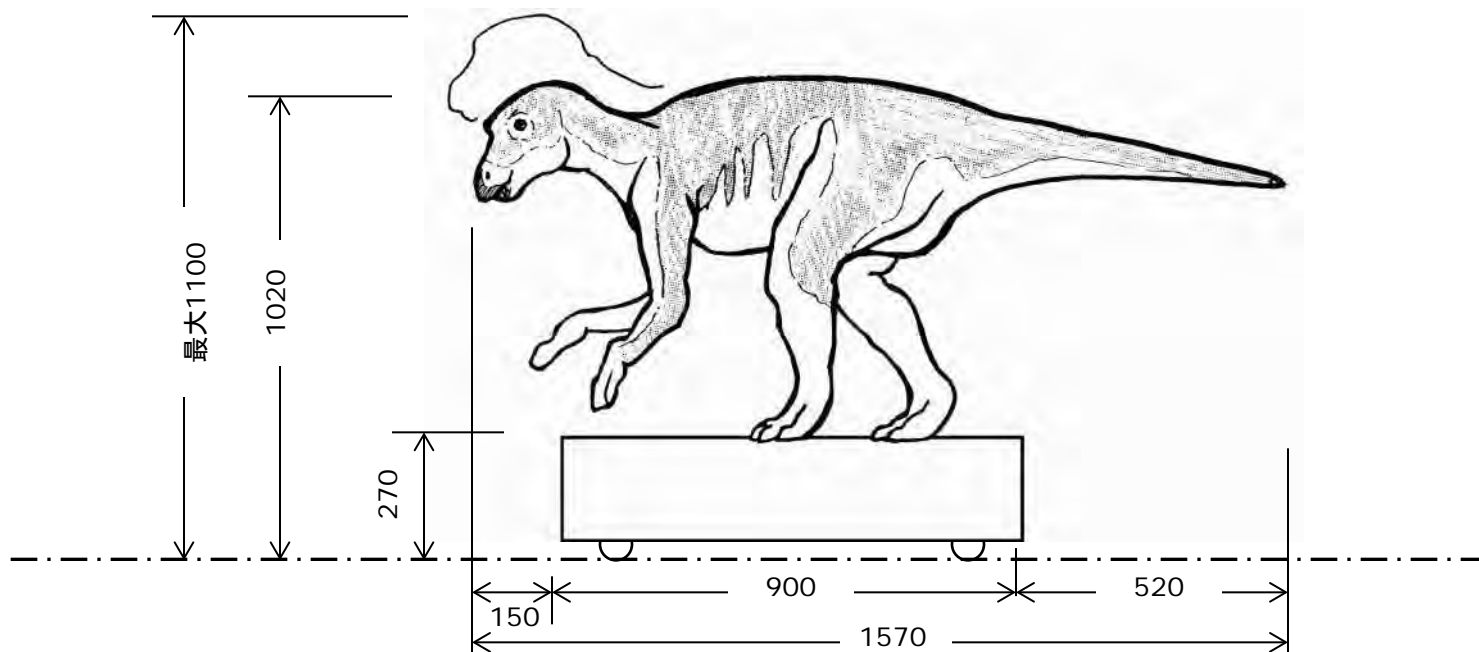
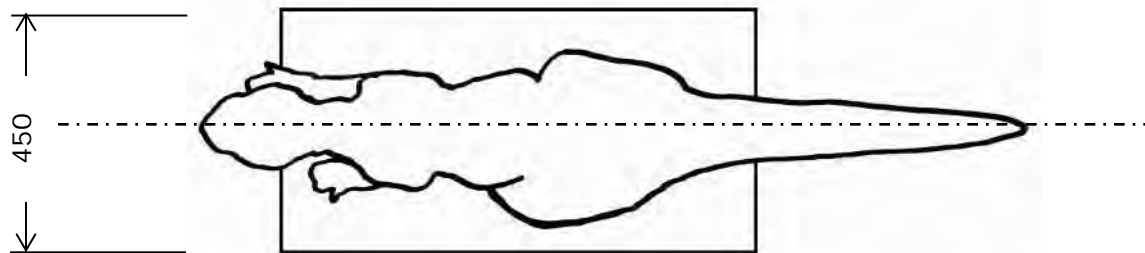

頭に特徴的なとさかのある
ヒパクロサウルス。

頭の上部の骨が空洞に
なっているのが特徴で、同
種を見分けるサイン、鳴き
声を増幅する共鳴管の役
割を果たしていたと考えら
れています。

仲の良い親子の姿を再現
しています。

THE WORLD OF DINOSAURS



動刻No.	100665
図面No.	
重量	親 約 1500kg 子 約50 kg(1体)
必要電源 (単体使用時)	コントロール (AC100V 5A) コンプレッサ (三相三線 200V3.7kw)
設置運搬条件	・運搬時 上下分割 (組立時に要クレーン) ・尾取り外し ・運搬フレーム有

動き	【親】
	頭/首 : 上下、左右 体 : 上下 口 : 開閉 (鳴き声) 眼 : 開閉
動き	【子】
	頭 : 上下、左右 体 : 上下 口 : 開閉 (鳴き声) 前肢 : 上下

付属品	・コントロール(台座内蔵) ・エアコンプレッサ ・スピーカ、ケーブル、ホース等
-----	-----------------------------------------------

備考	
----	--

< 親 組立 >

※ 搬入ドアがH3100mm・W1420mm以上の場合には、会場外で輸送時のユニック車(10T)で組立してから搬入します。

※ 設置場所で組立をする場合には、専用組立フレームを使用します。天井高が4250mm必要になります。専用組立フレーム使用の場合は、4T車1台追加となります。

※ 運搬用フレームの保管場所が必要になります(4000mm×1000mm)

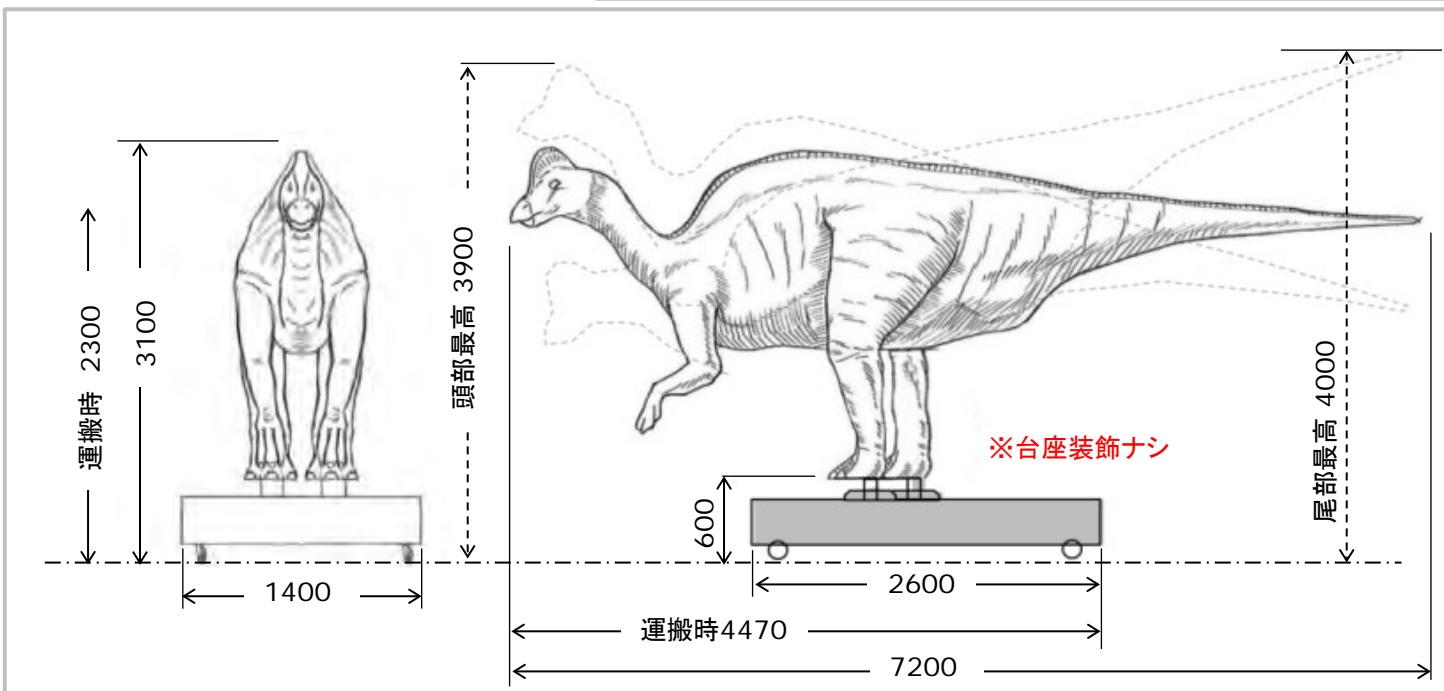
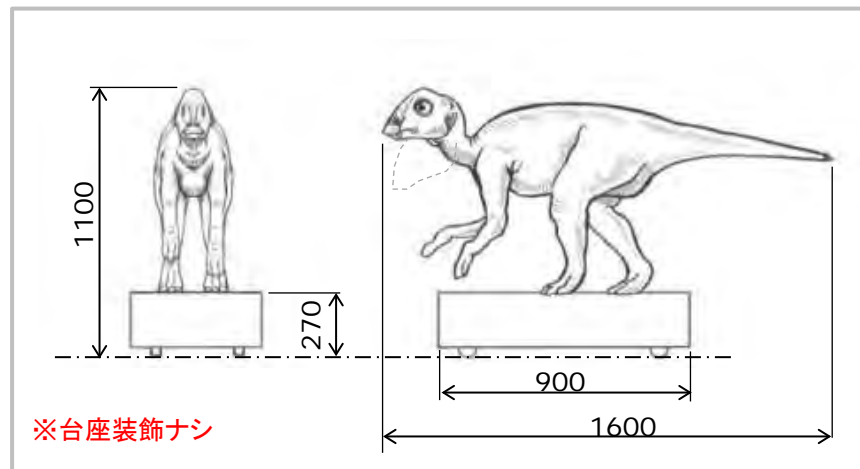

ヒパクロサウルスは、頭骨の空洞に空気を通して音を出していたと考えられています。

成長による音の変化を、実際に聴き比べることができます。

THE WORLD OF DINOSAURS



動刻No.	100669-671
図面No.	
重量	各 約150 kg
必要電源 (単体使用時)	コントロール (AC100V 5A) コンプレッサ (100V0.75kw)
設置搬送条件	

動き	【成体】 口:開閉(鳴き声) 瞼:開閉
	【幼体】 口:開閉(鳴き声)
	【赤ちゃん】 全身:上下(鳴き声)

付属品	・スイッチボックス ・エアコンプレッサ ・スピーカ、ケーブル、ホース等
-----	-------------------------------------------

備考	
----	--

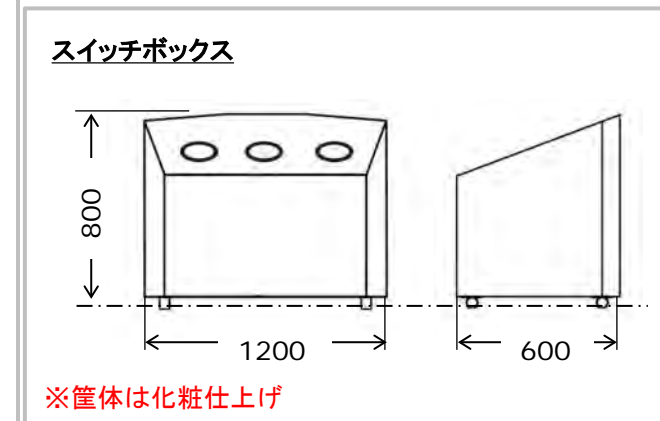
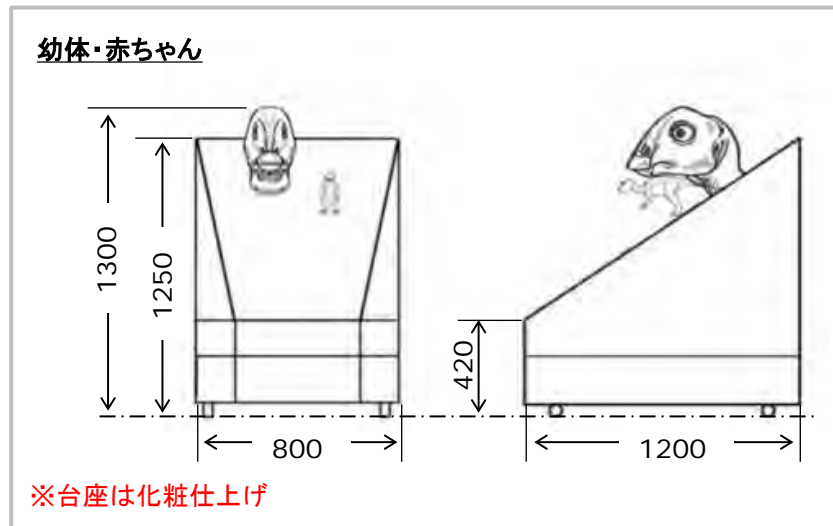
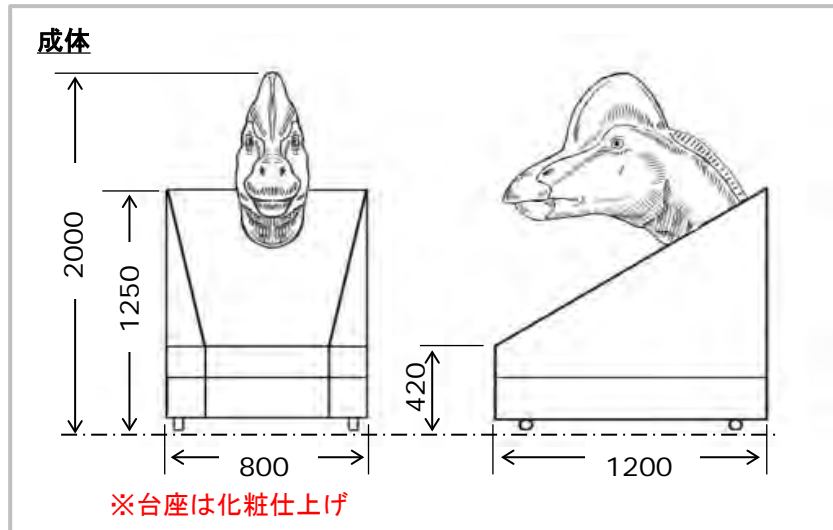

ティラノサウルスの成体の歯は、獲物の骨まで砕く力を持っていました。

バキバキと骨を砕く様子を、実物大サイズの頭部で再現しています。

THE WORLD OF DINOSAURS



動刻No.	100670
図面No.	
重量	約300kg
必要電源 (単体使用時)	コントロール (AC100V 5A) コンプレッサ (三相三線 200V3.7kw)
	首用フレーム有
動作	頭: 上下ひねり 口: 開閉(鳴き声) 眼球: 左右 骨: 折れる
付属品	・スイッチボックス ・エアコンプレッサ ・スピーカ、ケーブル、ホース等
備考	①オートモード ・30秒演出の繰り返し (インターバルタイマー有り) ②センサーモード ・待機演出からセンサーに反応 して30秒演出をスタート



※運搬用フレームを外してH2000

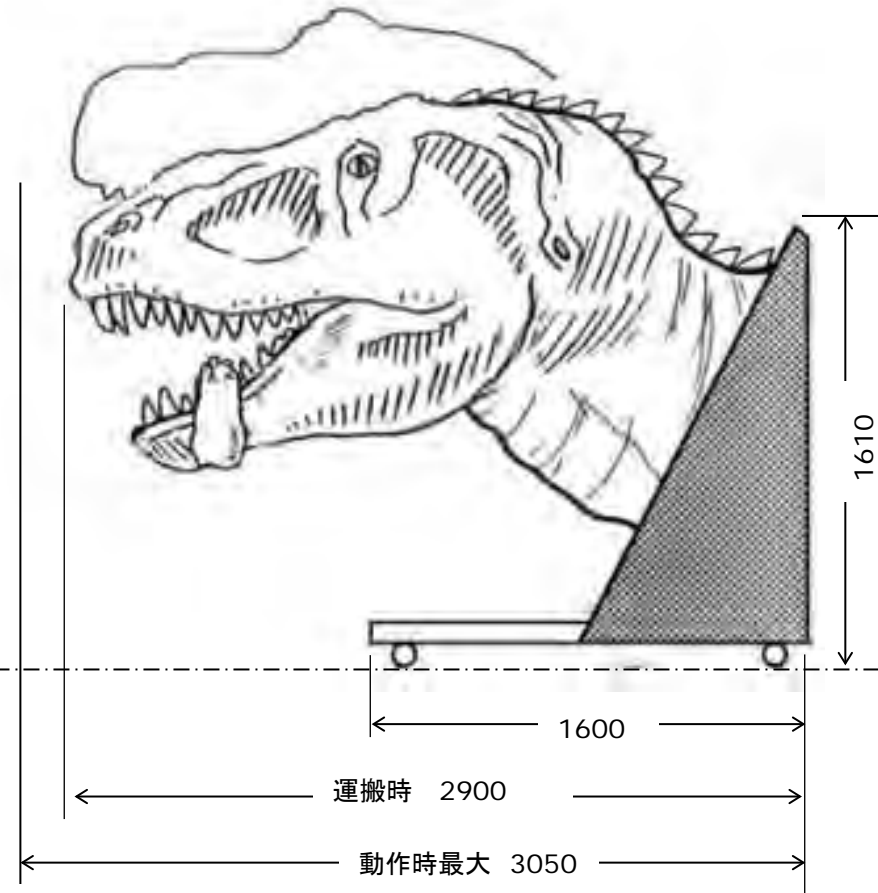

全長13mのティラノサウルスの実物大の頭部です。鋭い歯の並ぶ口開け、唸り声をあげます。

オプションでインタラクティブ機能を追加できます。

マットスイッチを接続して、マットの上でジャンプをするとティラノサウルスが吼えかかる！、『遊べる恐竜』に変身！



台座部の装飾



2026.05

恐竜シリーズ

Tyrannosaurus Head

ティラノサウルス実物大頭部

THE WORLD OF DINOSAURS

動刻No.	3393
図面No.	729
重量	約 200 kg
必要電源 (単体使用時)	コントロール (AC100V 5A) コンプレッサ (三相三線200V 3.7kw)
設置搬送条件	首用フレーム有

動き	頭: 上下・ひねり 眼球: 左右 口: 開閉(鳴き声) 歯: 剥き出し
----	----------------------------------------------

付属品	・コントロール(内蔵) ・エアコンプレッサあり ・スピーカ、ケーブル、ホース等
-----	-----------------------------------------------

備考	
----	--

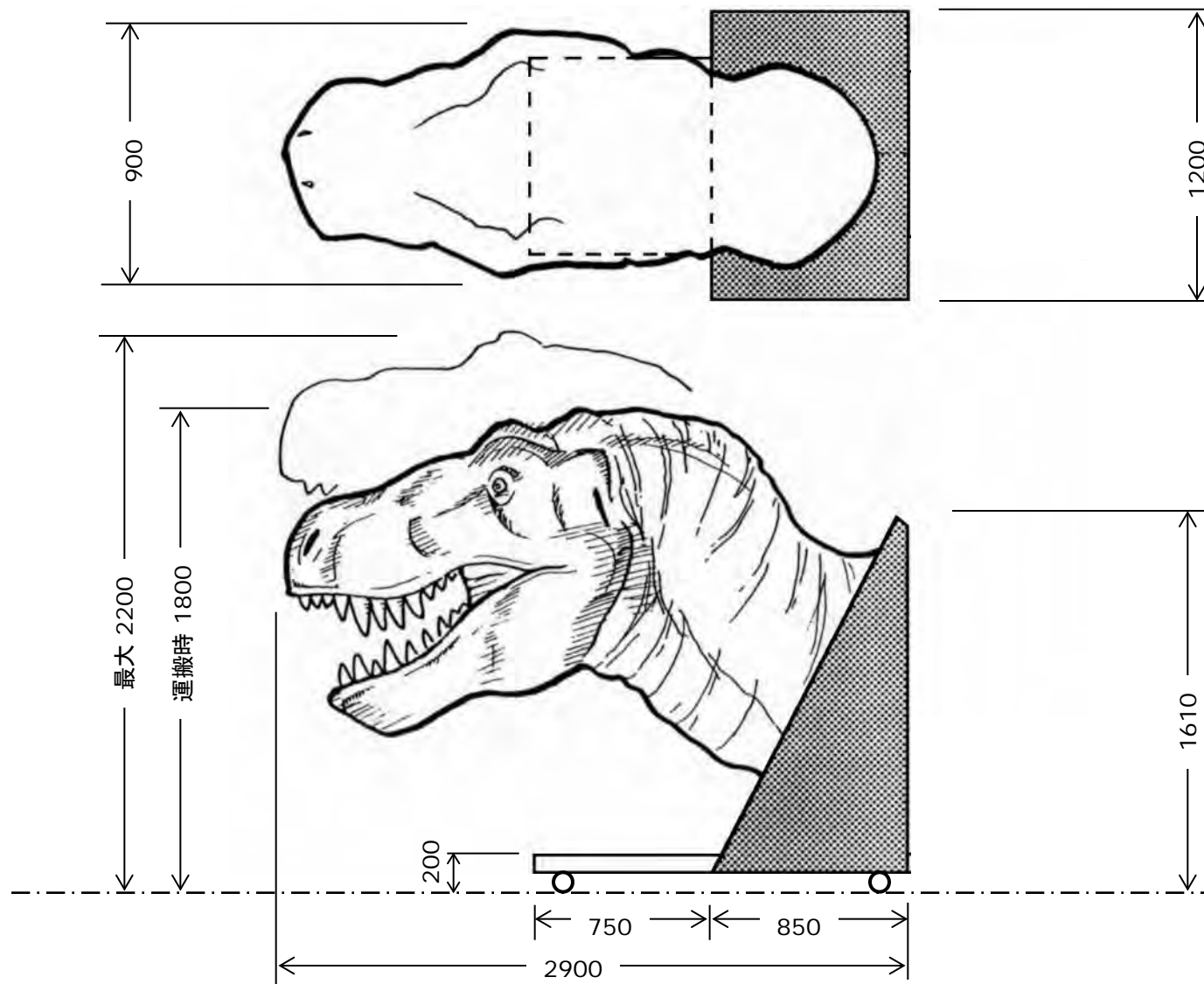

世界初！餌をあげられる
恐竜動刻。

リアルなブラキオサウルスに
餌をあげてみよう！
楽しい餌やり体験に加え、
トリックアートの背景で
記念撮影もハイグレード！

マットの上に立つとブラキオ
サウルスがゆっくりと首を下
げて、頭を近づけてきます。
頭が十分近づいたら、あぐ
りと開けた口の中に餌玉を入
れましょう。勢いよく餌を飲
み込みます。

迫力満点のリアルな恐竜に
大接近できるチャンス！

良く見ると、体や壁は「絵」。
トリックアートと体感型の恐
竜ロボットを組み合わせた、
斬新でユニークな展示です。

THE WORLD OF DINOSAURS



THE WORLD OF DINOSAURS

動刻No.	100876
図面No.	
重量	約500kg
必要電源 (単体使用時)	<ul style="list-style-type: none"> ・コントロール (AC100V 5A) ・吸引機 (AC100V 14A) ・コンプレッサ (100 V0.75kw)
設置運搬条件	<ul style="list-style-type: none"> ・首 取り外し ・運搬フレーム有

動き	首 : 上下
	口 : 開閉(鳴き声)
	眼 : 開閉(まばたき)

付属品	<ul style="list-style-type: none"> ・センサーマット ・専用餌、餌箱 ・背景画パネル(4枚) ・床絵シート(巻き取り) ・緊急停止フットスイッチ ・遊び方/注意看板(自立式) ・スピーカ、ケーブル、ホース等
-----	-----------------------------------------------------------------------------------------------------------------------------------------------------------------------------------------------

備考	<ul style="list-style-type: none"> ・待機時の首最高位は2段階(高い:H3200/低い:H2600)から選択可 ・奨対象年齢 6歳以上(小さなお子様は保護者同伴)
----	----------------------------------------------------------------------------------------------------------------------------



設置場所は左右どちらでもOK

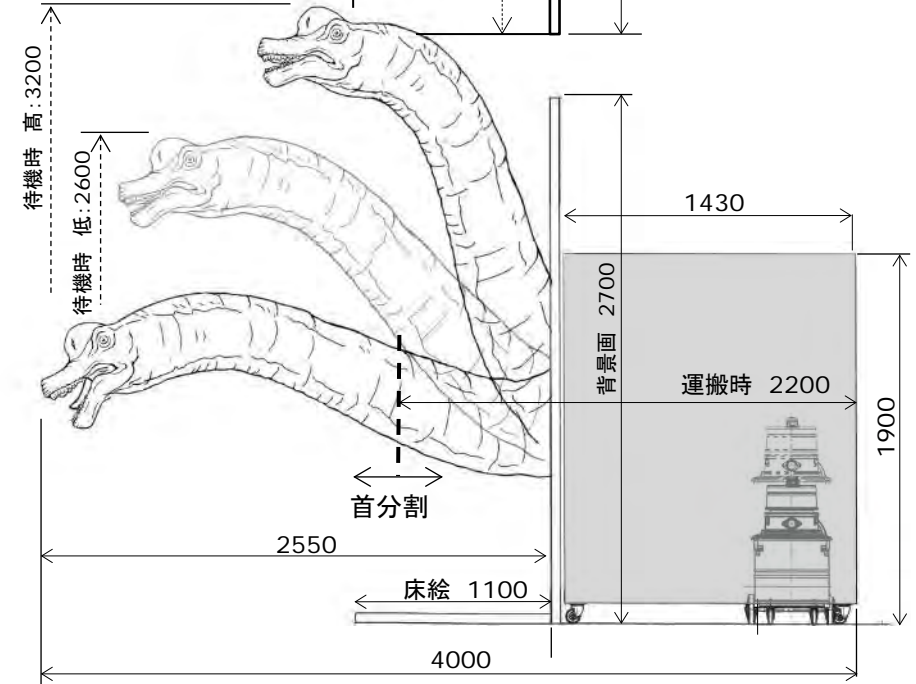
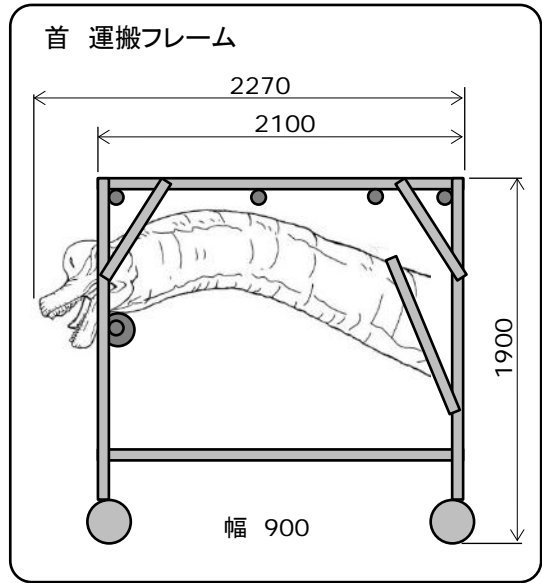
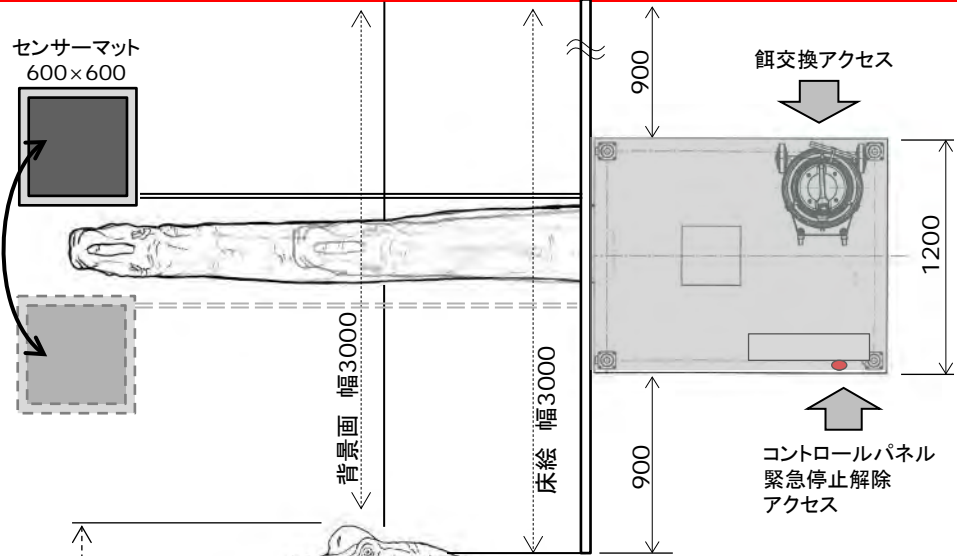

長い首が特徴のブラキオサウルス。
このブラキオサウルスの首につかまって遊ぶ、プレイ恐竜です。

30秒間つかまっていられるかチャレンジします。
2体セットなので、対戦ゲームにすることもできます。

ブラキオサウルスが、『がんばれー』と応援してくれます。

THE WORLD OF DINOSAURS



2026.05

恐竜シリーズ

ブラキオサウルスにつかまろう

THE WORLD OF DINOSAURS

動刻No.	100817
図面No.	
重量	1体 約300kg
必要電源 (単体使用時)	コントロール (AC100V 5A×2) モーター駆動
設置運搬条件	首は取り外し可

動き	□ 開閉(鳴き声)
付属品	<ul style="list-style-type: none"> ・専用マット ・遊び方/注意看板(自立式) ・カウンター表示板
備考	<ul style="list-style-type: none"> ・推奨対象年齢 6歳以上 ・靴をぬいでご使用下さい

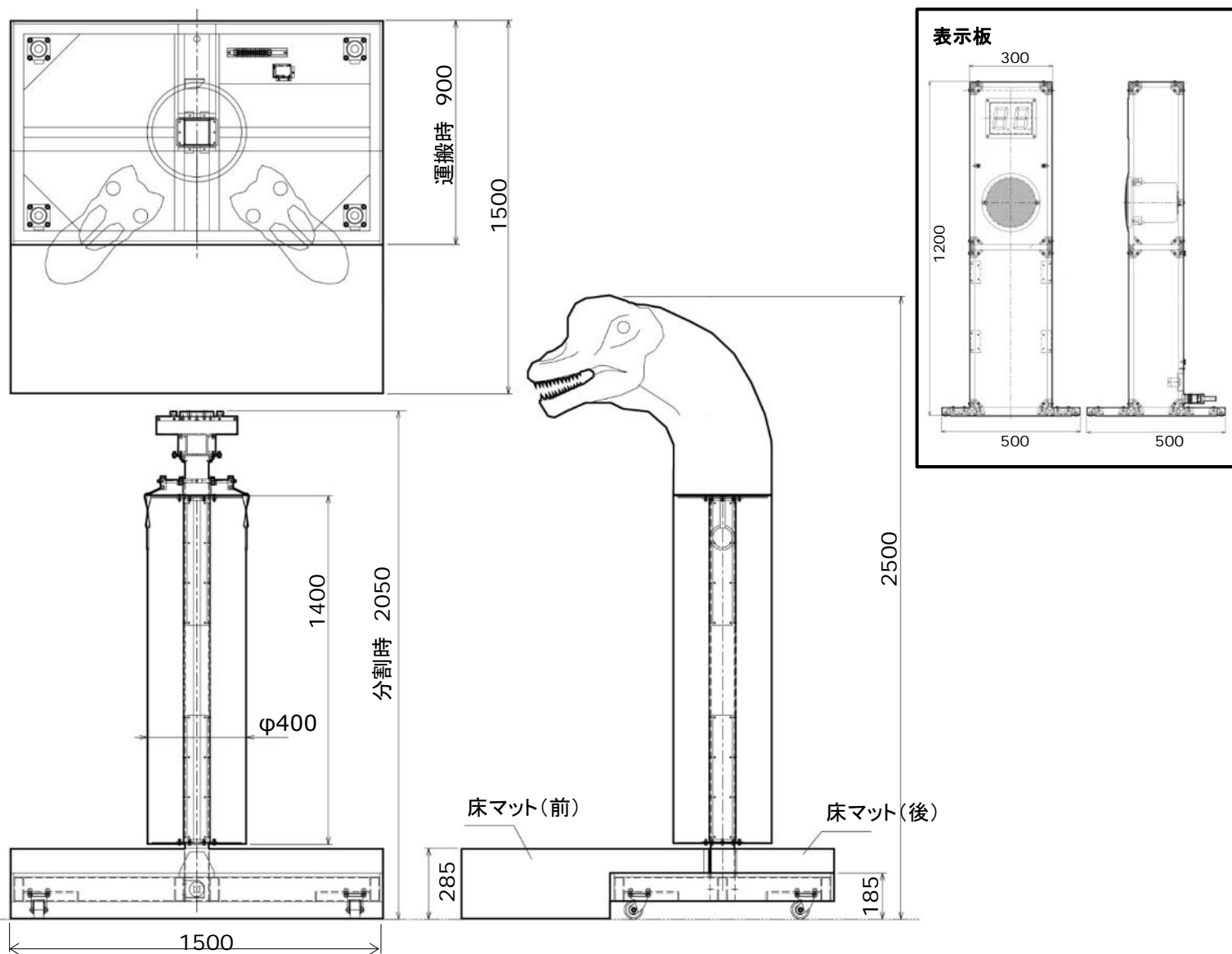

足跡を踏むと「ドシン！」
びっくり重低音が響きます。

恐竜になったつもりで、
次々に足跡を踏んで足音を
鳴らして行こう！

足跡マットは全部で10枚。
足音が音階になっています。

THE WORLD OF DINOSAURS



動刻No.	100818
図面No.	
重量	約50kg
必要電源 (単体使用時)	コントロール (AC100V 5A×2)
設置運搬条件	

動き	足跡は全部で10枚。 足跡のマットを踏むと、 恐竜の足音が響きます。 足音は音階になっています。
----	-----------------------------------------------------------

付属品	・遊び方/注意看板(自立式) ・コントロールボックス ・スピーカー
-----	-----------------------------------------

備考	・足跡は5枚でも使用可。 ・コントロールは、進行方向 右側に設置されます。
----	---------------------------------------------

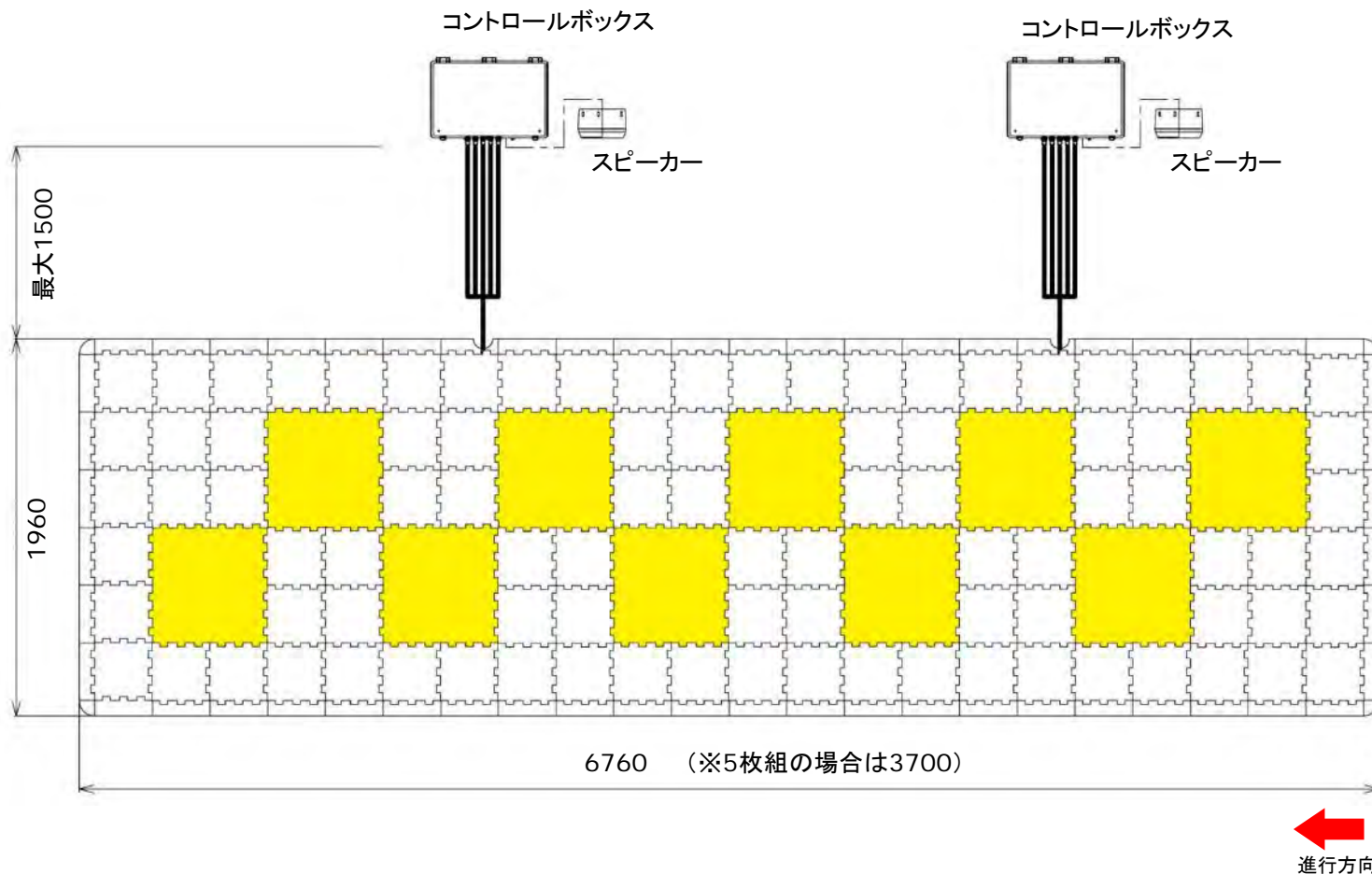

恐竜ロボットの動く仕組みがわかるメカ恐竜です。操作盤のボタンで、自由に動かすことができます。

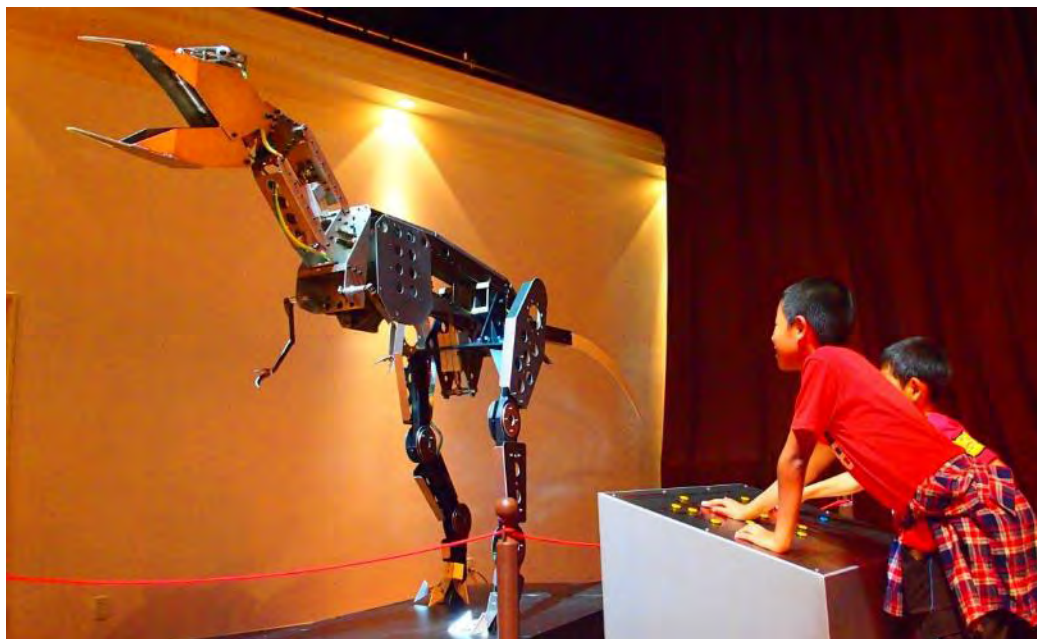

操作盤

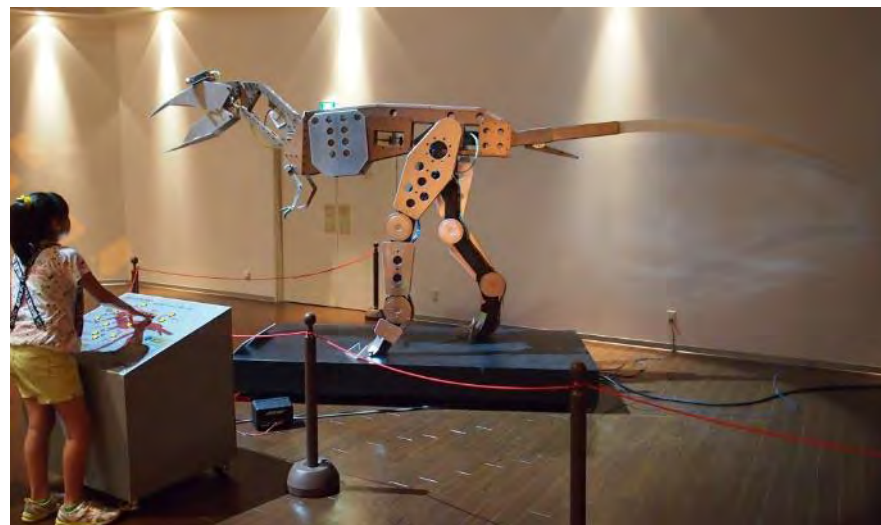

2026.05

恐竜シリーズ

Mechanical Tyrannosaurus

メカティラノサウルス

THE WORLD OF DINOSAURS

動刻No.	3235/3835
図面No.	642
重量	約 400 kg
必要電源 (単体使用時)	コントロール (AC100V 5A) コンプレッサ (三相三線200V 3.7kw)
設置搬送条件	・運搬フレーム有 ・尾 取り外し

動き	体 : 上下左右
	前足 : 上下
	口 : 開閉(鳴き声)
	首 : 左右
	頭 : 左右
※操作ボックスのボタン操作により動作	

付属品	・スピーカ、ケーブル、ホース等 ・操作ボックス
-----	----------------------------

備考	
----	--

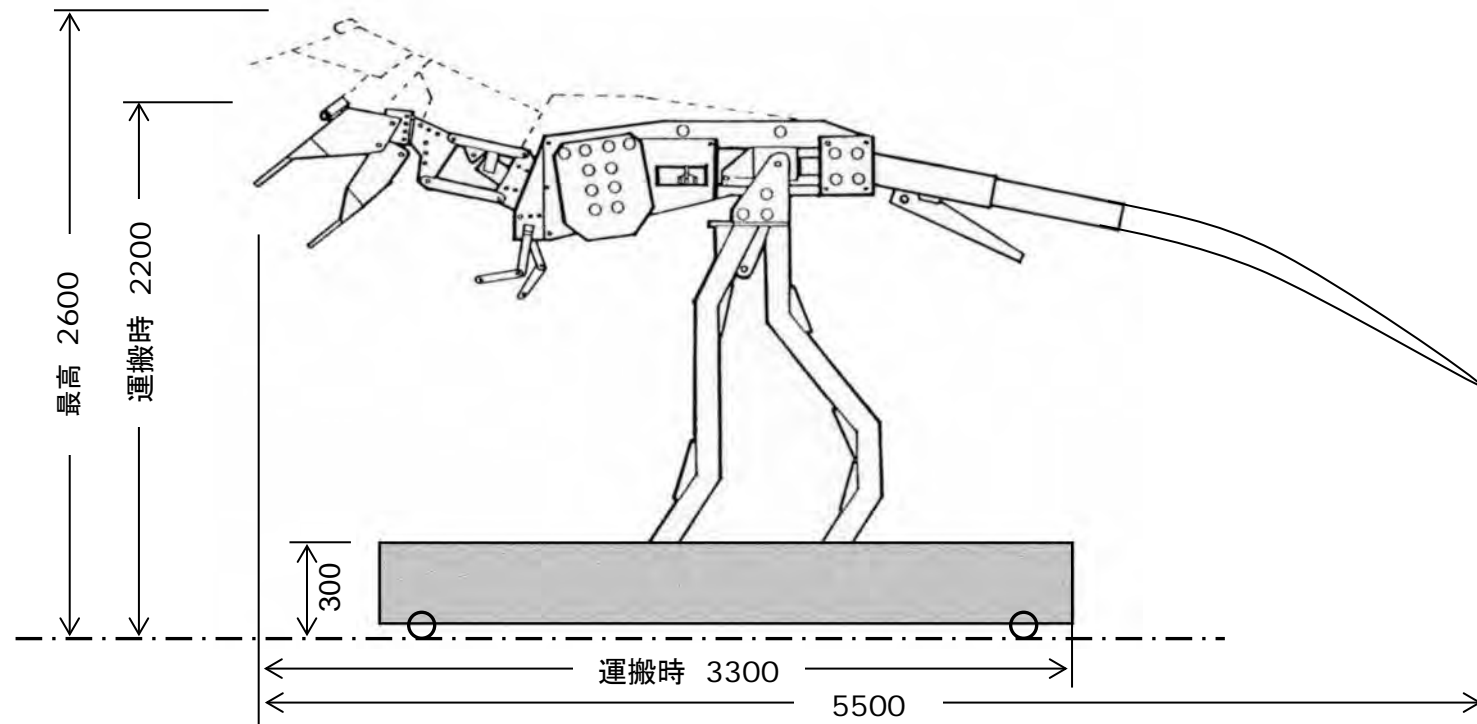
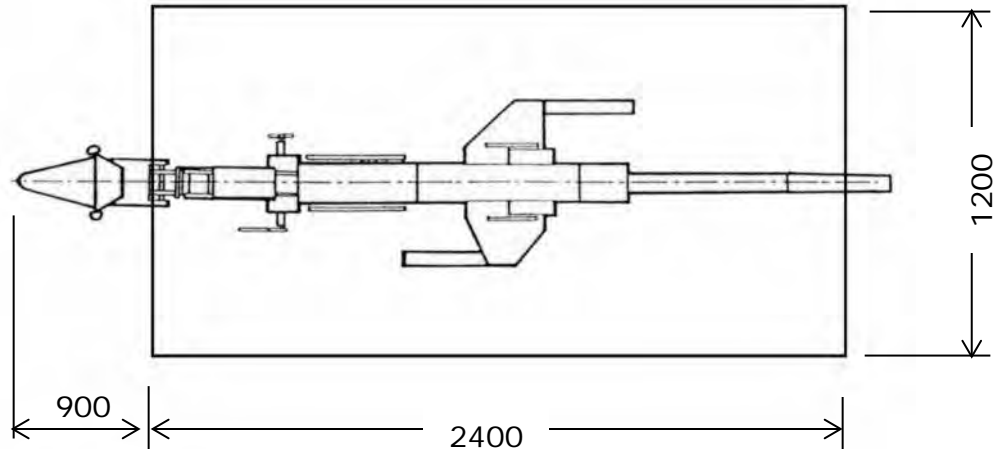
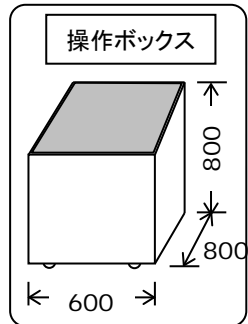

背中に乗ると、ユサユサと上下に揺れる乗り物用恐竜です。待機中には鳴き声をだして、呼び込みます。

コインメックを付けて有料(100円/200円)にも、無料で使用することもできます。また動作時間も変更可能です。

THE WORLD OF DINOSAURS



2026.05

恐竜シリーズ

Tyrannosaurus Ride

乗り物ティラノサウルス

THE WORLD OF DINOSAURS

動刻No.	3482
図面No.	715
重量	約200kg (ステップ50Kg)
必要電源	コントロール (AC100V 5A) モータ駆動
設置運搬条件	・尾 取外し
動き	鞍 : 上下 首 : 上下 口 : 開閉(鳴き声)
付属品	・ステップ ・コントロール(ステップ内蔵) ・スピーカ、ケーブル、ホース等 ・コインメック
備考	・コインメック ※無料/100円/200円設定 ※容量:100円×180枚 ・動作時間は変更可能 ・定員2名(100kg)

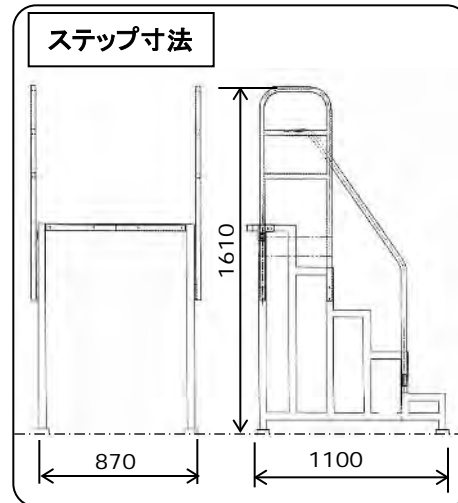
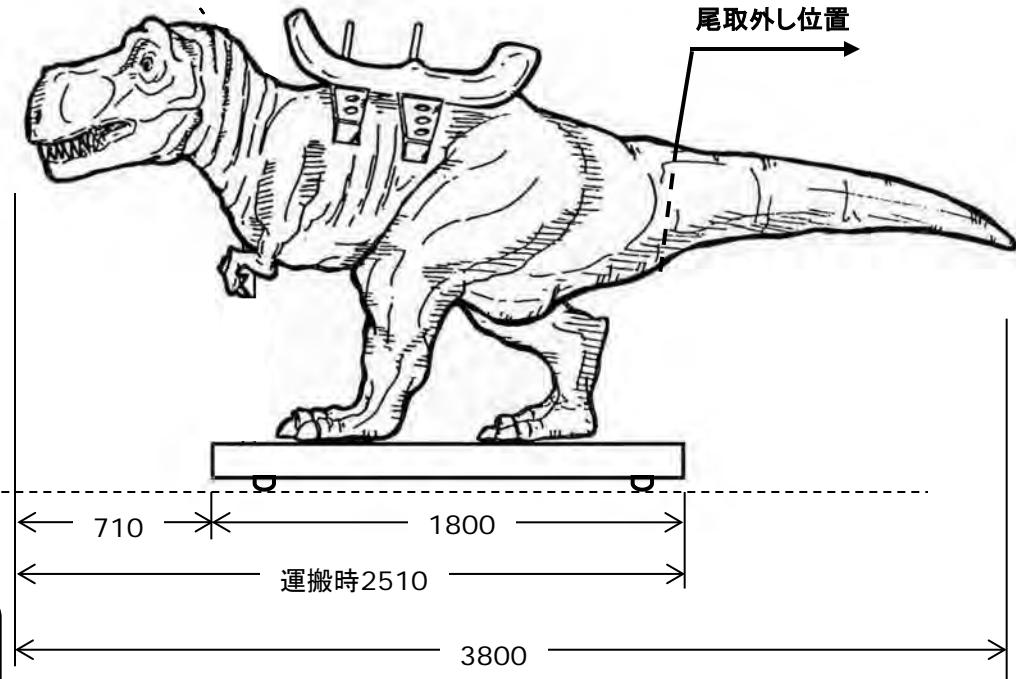
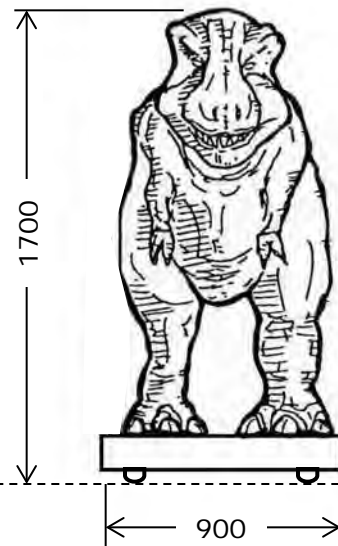

2026.05

恐竜シリーズ

Triceratops Ride

乗り物トリケラトプス

3本の角が特徴的な、トリケラトプス。
身体を上下に揺らし、頭を動かしながら口を開けて鳴きます。
本物みたいに柔らかい素材でリアルに再現した、トリケラトプスに乗って遊ぶことができます、乗り物恐竜です。
記念撮影コーナーにも最適です。

鞍に付いているボタンを押すと一定時間動作します。
コインメックを利用することもできます。

専用のステップ付きで小さなお子様にも安心してご使用頂けます。

THE WORLD OF DINOSAURS



2026.05

恐竜シリーズ

Triceratops Ride

乗り物トリケラトプス

THE WORLD OF DINOSAURS

動刻No.	3820
図面No.	1053
重量	約200kg (ステップ50Kg)
必要電源	コントロール (AC100V 5A) モータ駆動
設置運搬条件	・尾 取外し

動き	鞍 : 上下 首 : 上下 口 : 開閉(鳴き声)
----	---------------------------------

付属品	・ステップ ・コントロール(ステップ内蔵) ・スピーカ、ケーブル、ホース等 ・コインメック
-----	--------------------------------------------------------

備考	・コインメック ※無料/100円/200円設定 ※容量: 100円×180枚 ・動作時間は30秒/40秒/50秒/60秒に変更可能 ・待機時30秒毎、動作時10秒ごとに鳴き声 ・定員2名(100kg)
----	---------------------------------------------------------------------------------------------------------------------

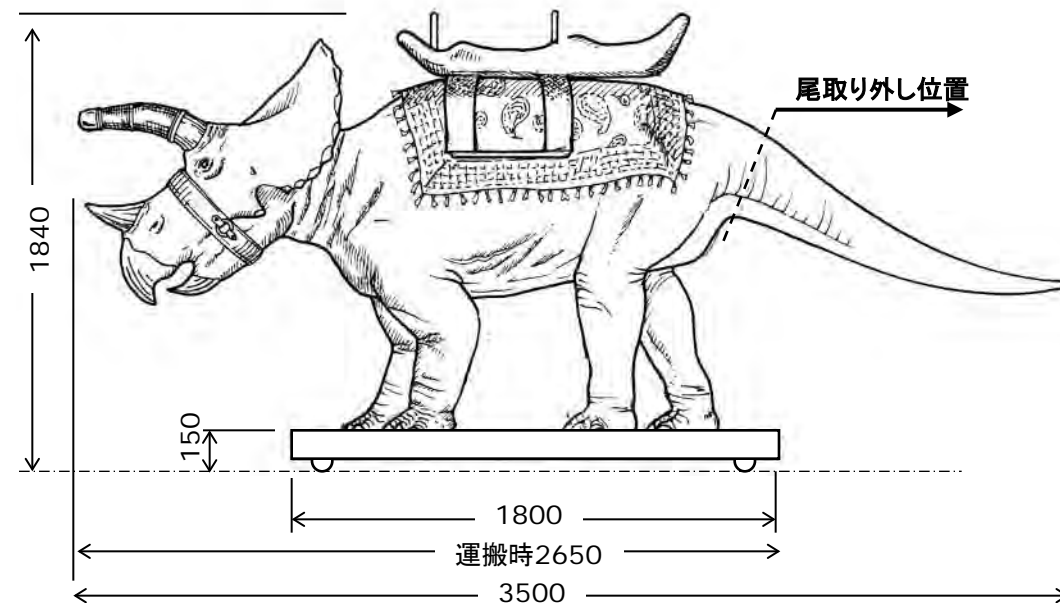
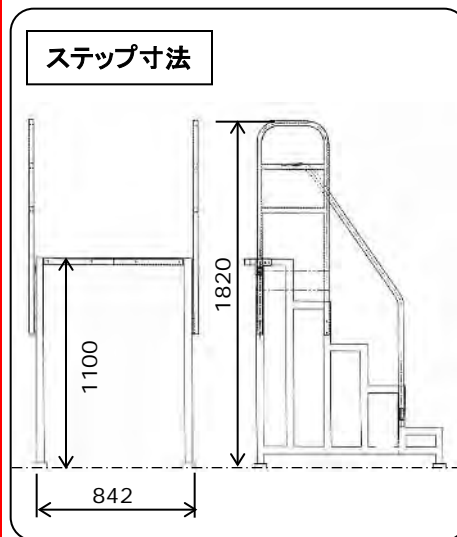
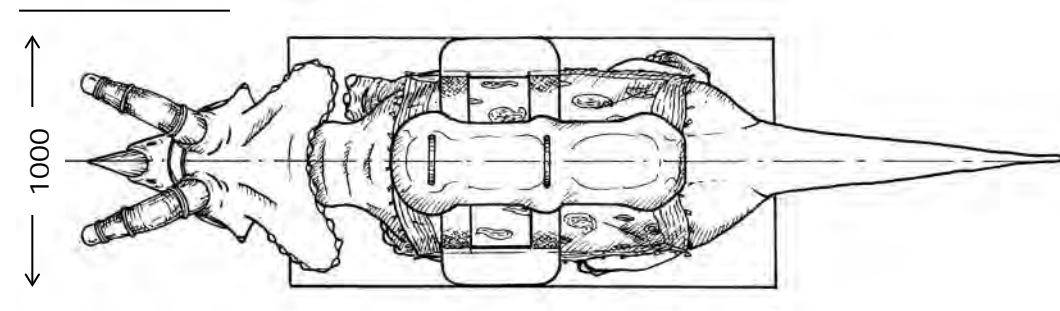

パラサウロロフスは、白亜紀後期に北アメリカに生息した、大型の恐竜です。後頭部には1mを超えるトサカがあり、その内部には、管状の鼻腔が通っていました。この空間を使って、大きな「声」を発したと考えられています。

このパラサウロロフスに乗って遊ぶことができる、乗り物恐竜です。本物みたいに柔らかい素材で出来ていて、安全に遊ぶことができます。背中に乗ってボタンを押すと、鳴きながらクラが動きます。記念撮影コーナーに最適です。

THE WORLD OF DINOSAURS



2026.05

恐竜シリーズ

Parasaurolophus Ride

乗り物パラサウロロフス

THE WORLD OF DINOSAURS

動刻No.	3821
図面No.	1054
重量	約200kg (ステップ50Kg)
必要電源	コントロール (AC100V 5A) モータ駆動
設置運搬条件	・尾 取外し

動き	鞍 : 上下 首 : 上下 口 : 開閉(鳴き声)
----	---------------------------------

付属品	・ステップ ・コントロール(ステップ内蔵) ・スピーカ、ケーブル、ホース等 ・コインメック
-----	--------------------------------------------------------

備考	・コインメック ※無料/100円/200円設定 ※容量: 100円×180枚 ・動作時間は30秒/40秒/50秒/60秒に変更可能 ・待機時30秒毎、動作時10秒ごとに鳴き声 ・定員: 2名(100kg)
----	-----------------------------------------------------------------------------------------------------------------------

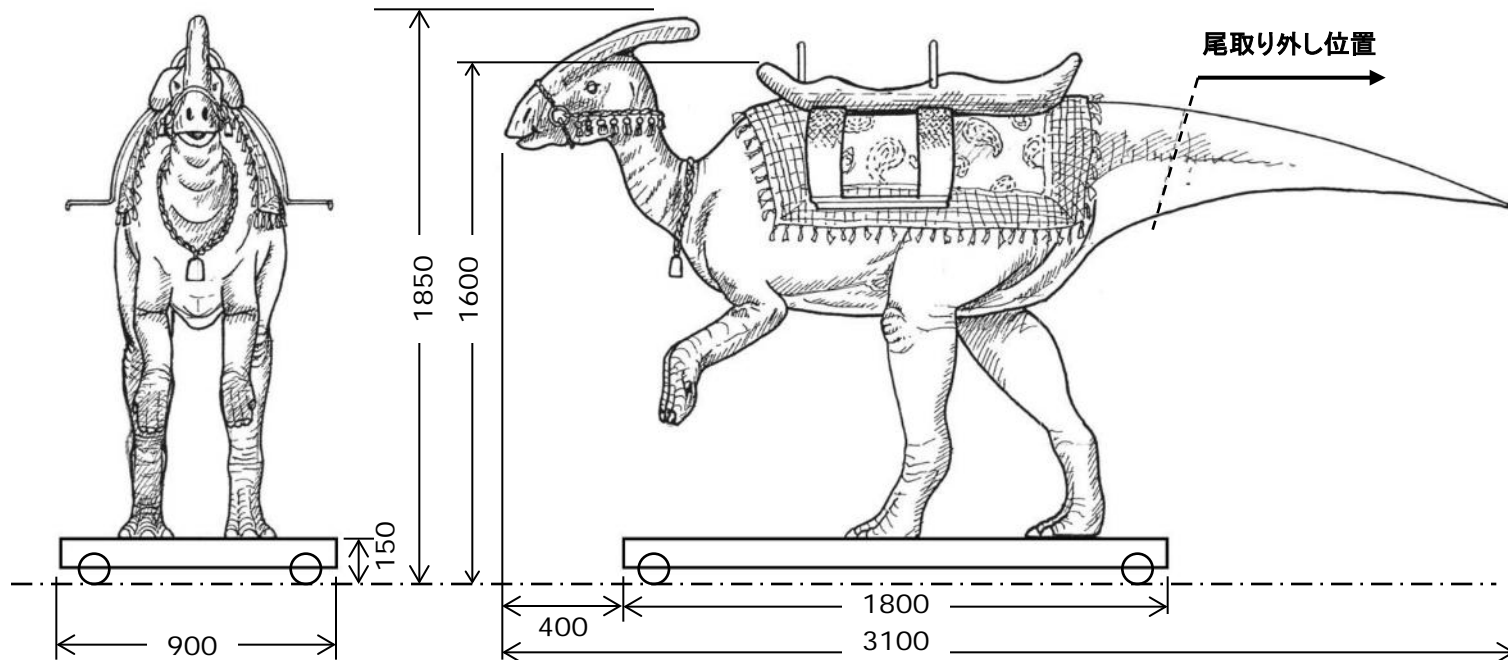
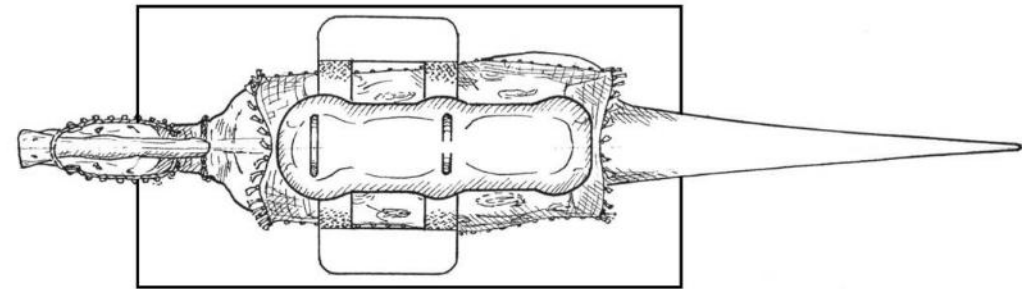
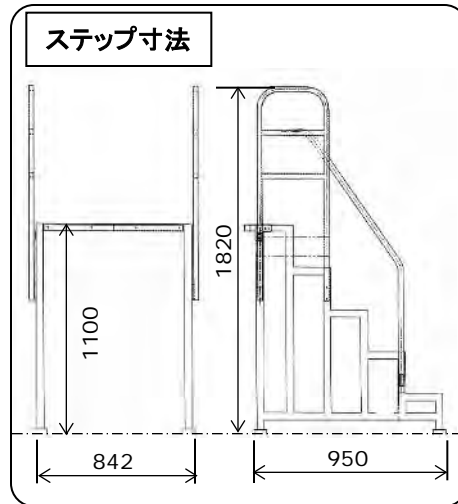

長い首と尻尾が特徴のアパトサウルス。このアパトサウルスをかわいらしい子供の姿で再現しました。本物みたいに柔らかい素材でリアルに再現した、アパトサウルスに乗って遊ぶことができる、乗り物恐竜です。記念撮影コーナーに最適です。

鞍に付いているボタンを押すと一定時間動作します。コインメックを利用することもできます。

専用のステップ付きで小さなお子様にも安心してご使用頂けます。



2026.05

恐竜シリーズ

Apatosaurus Ride

乗り物アパトサウルス

THE WORLD OF DINOSAURS

動刻No.	3831
図面No.	1063
重量	本体250kg (ステップ50kg)
(※稼働時)	コントロール (AC100V 5A) モーター駆動
設置運搬条件	
動き	鞍:上下 首:上下 口:開閉(鳴き声)
付属品	・ステップ ・コントロール(ステップ内蔵) ・スピーカ、ケーブル、ホース等 ・コインメック
備考	・コインメック ※無料/100円/200円設定 ※容量:100円×180枚 ・動作時間は30秒/40秒/50秒/60秒に変更可能 ・待機時30秒毎、動作時10秒ごとに鳴き声 ・定員2名(100kg)

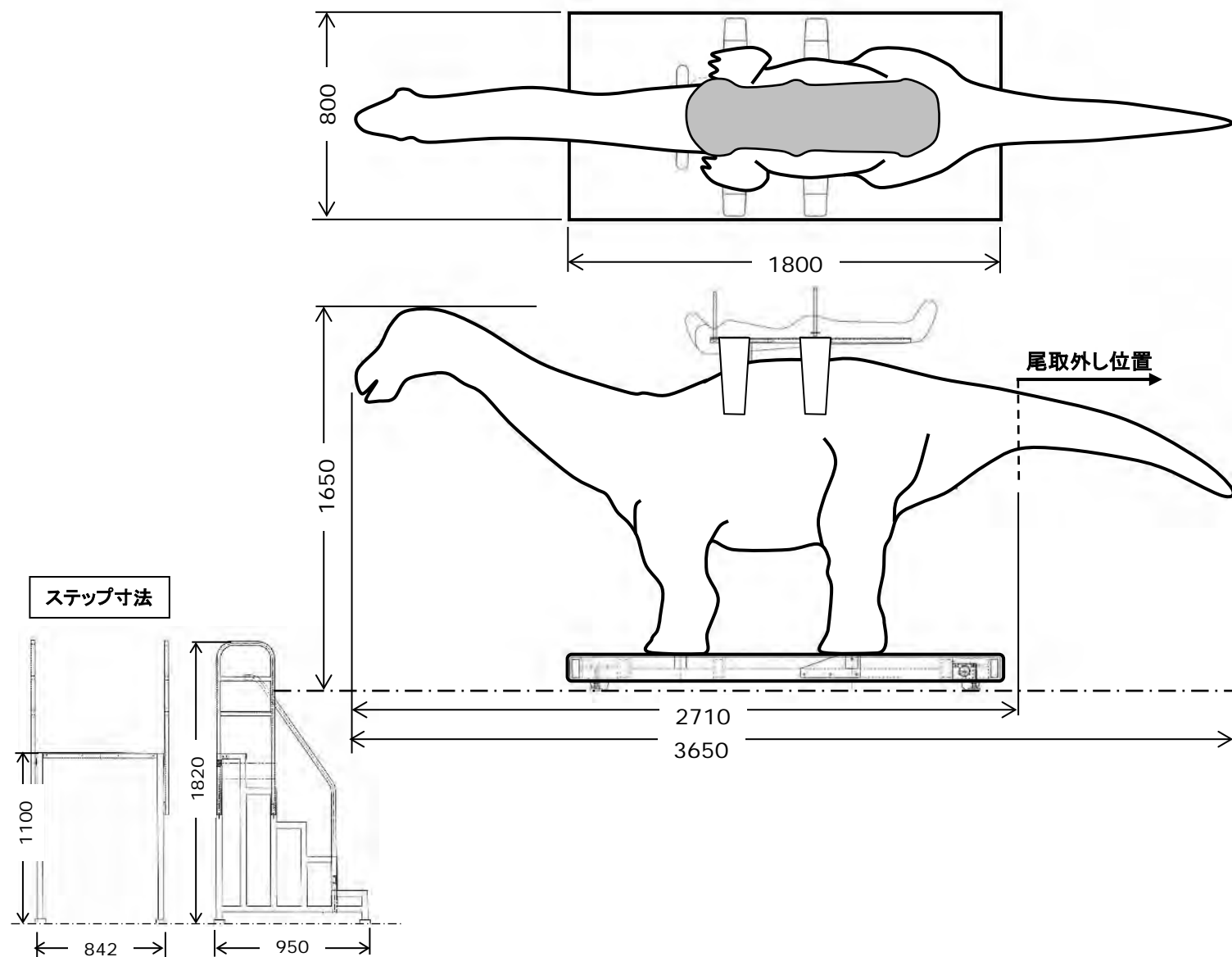

中型の肉食恐竜です。
活動的で、数匹で群れを
成し獲物を襲っていたの
ではないかといわれてい
ます。

仲間の声を聞きつけ、振り
返った躍動的なポーズの
静止模型です。



2026.05

恐竜シリーズ

GasosaurusB

ガソサウルスB

THE WORLD OF DINOSAURS

動刻No.	3751
図面No.	
重量	約200 kg
必要電源 (単体使用時)	
設置搬送条件	・運搬フレーム有 ・尾 取り外し
動き	静刻動作なし
付属品	
備考	

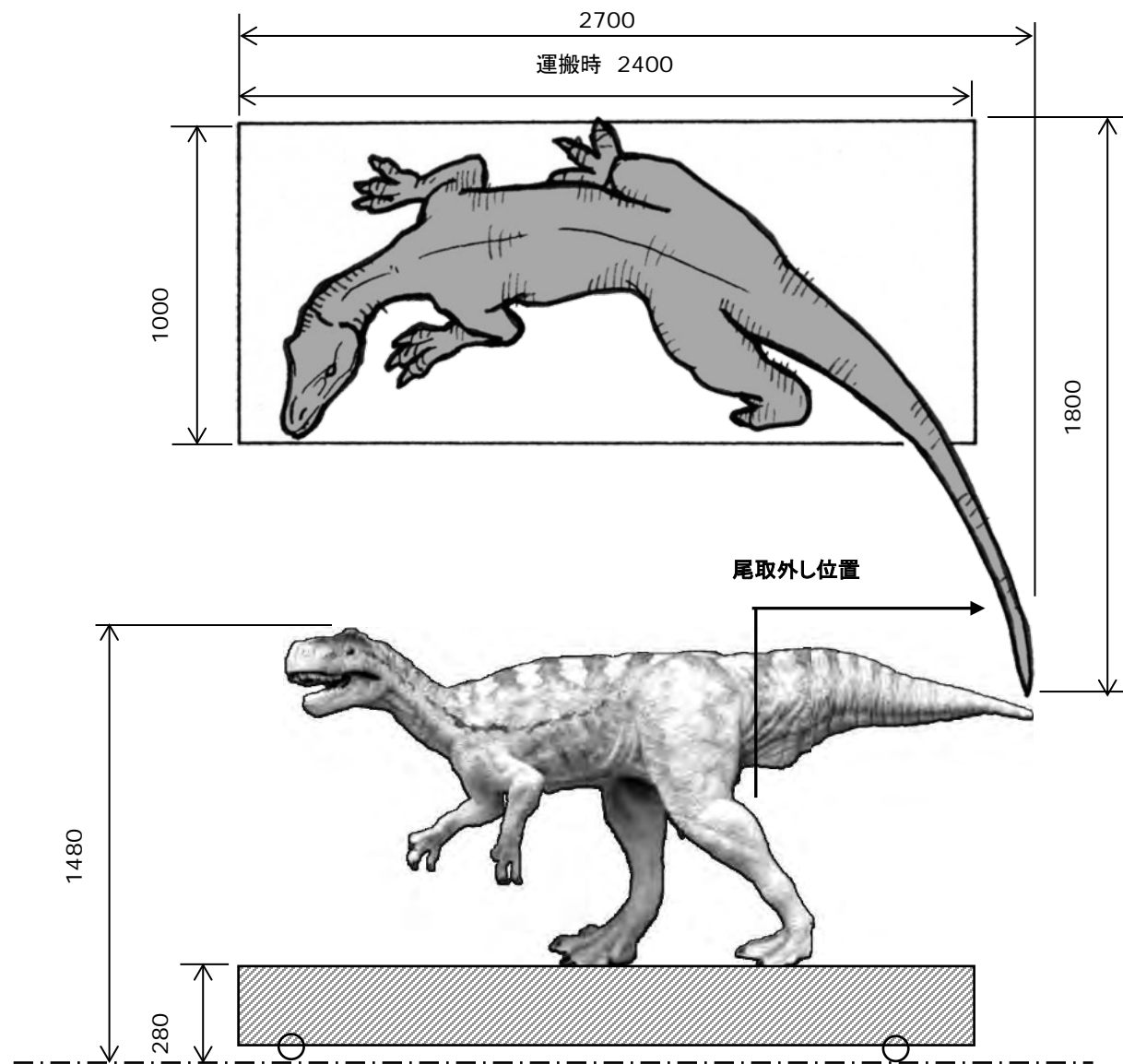

モンゴルで多く発見されている草食恐竜です。

小型で、頭の周りには小ぶりのエリ飾りがついています。

自分の巣を守るために、
ヴェロキラプトルとの死闘を
繰り広げ、命を落としたプロ
トケラトプスのオス。

全身に傷を負い、既に息絶
えています。

THE WORLD OF DINOSAURS



2026.05

恐竜シリーズ

Protoceratops-B (static model)

プロトケラトプス死骸 (静刻)

THE WORLD OF DINOSAURS

動刻No.	3748
図面No.	
重量	約80 kg
仕様	動作なし

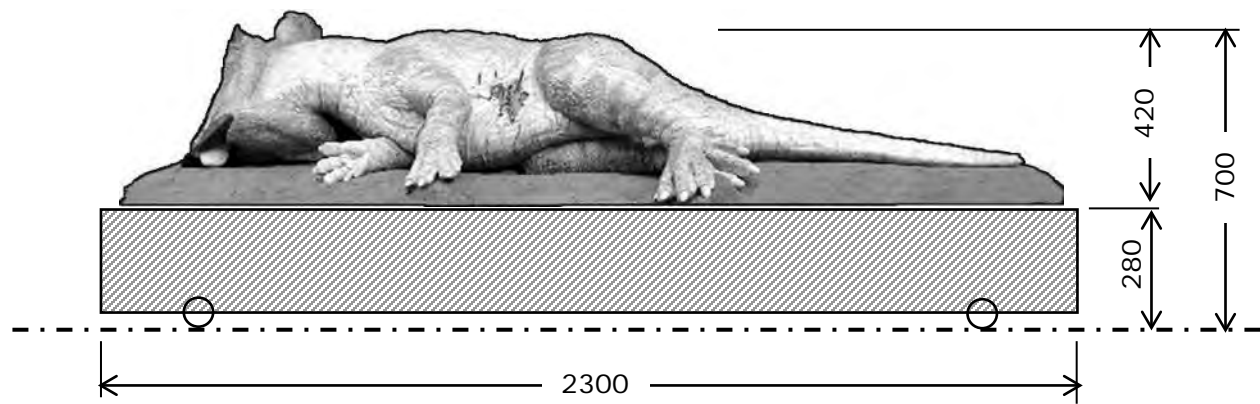
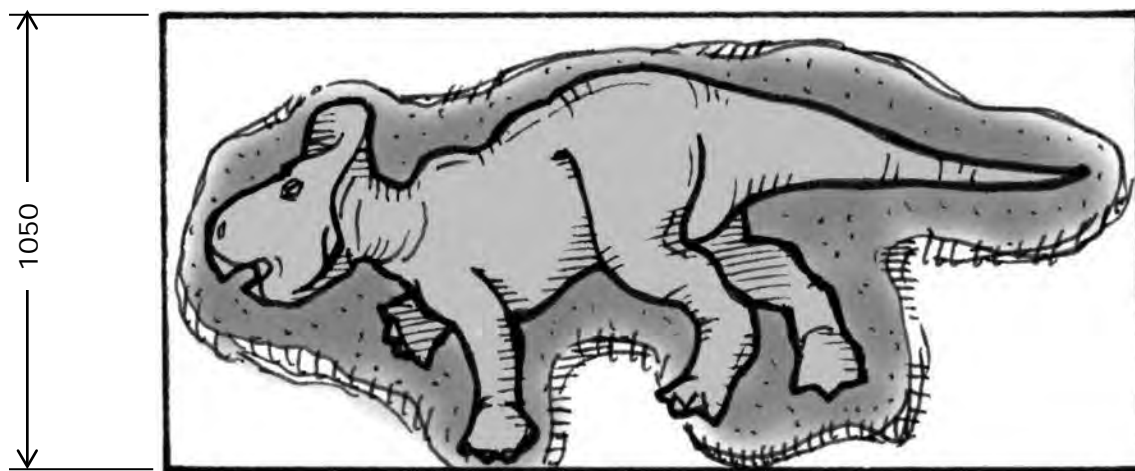

2026.05

恐竜シリーズ

Sleeping Tyrannosaurus
Young

居眠りティラノベビー

動かない恐竜模型、2体
セットです。
(※触ることはできません)

THE WORLD OF DINOSAURS



THE WORLD OF DINOSAURS

動刻No.	3598/99
図面No.	
重量	各約 2 kg
必要電源 (単体使用時)	
設置搬送条件	
動き	<p>静刻につき、動作なし</p> <p>1体は寝息 BGMあり</p>
付属品	
備考	

